

dji OSMO ACTION 5 PRO

Kullanıcı Kılavuzu

v1.0 2024.09

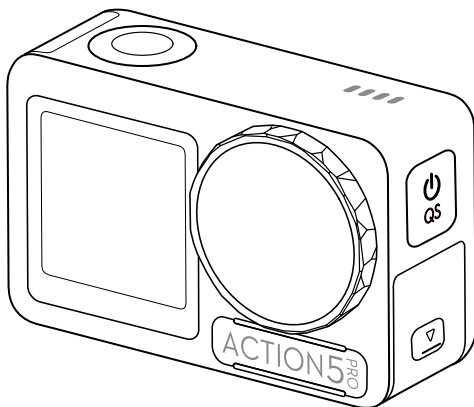



Bu belgenin telif hakkı DJI'a aittir ve tüm hakları saklıdır. "DJI" tarafından aksi yönde bir yetki verilmediği sürece, belgeyi veya belgenin herhangi bir bölümünü çoğaltarak, aktararak ya da satarak kullanamaz veya başkalarının kullanmasına izin veremezsiniz. Kullanıcılar bu belgeye ve içeriğine yalnızca DJI ürünlerini çalıştırma talimatları olarak başvurmalıdır. Bu belge başka amaçlarla kullanılmamalıdır.

Anahtar Kelime Arama

Bir konuyu bulmak için Pil ve Takma gibi anahtar kelimeleri arayın. Bu belgeyi okumak için Adobe Acrobat Reader kullanıyorsanız bir arama başlatmak için Windows'da Ctrl+F veya Mac'te Command+F tuşlarına basın.

Bir Konu Başlığına Götme

Konu başlıklarının tamamının listesini içindekiler tablosunda görebilirsiniz. Bir bölüme girmek için ilgili konu başlığına tıklayın.

Bu Belgeyi Yazdırma

Bu belge, yüksek çözünürlüklü yazdırmayı destekler.

Bu Kılavuzun Kullanımı

Açıklamalar

⚠️ Önemli

☀️ İpuçları ve Püf Noktalar

📖 Referans

Kullanmadan Önce Okuyun

DJI™ size eğitim videoları ve aşağıdaki belgeleri sağlar:

1. *Güvenlik Yönergeleri*
2. *Hızlı Başlangıç Kılavuzu*
3. *Kullanıcı Kılavuzu*

İlk kullanımdan önce, tüm eğitim videolarının izlenmesi ve *Güvenlik Yönergelerinin* okunması önerilir. *Hızlı Başlangıç Kılavuzunu* gözden geçirerek ilk uçuşunuz için hazırlanın ve daha fazla bilgi için bu *Kullanım Kılavuzuna* bakın.

Eğitim Videoları

Ürünün nasıl güvenli kullanılacağını gösteren videoları izlemek için aşağıdaki adrese gidin veya QR kodunu tarayın:



<https://www.dji.com/osmo-action-5-pro/video>

DJI Mimo Uygulamasını İndirme

DJI Mimo Uygulamasını indirmek için QR kodunu tarayın.



- DJI Mimo tarafından desteklenen Android ve iOS işletim sistemi sürümlerini kontrol etmek için <https://www.dji.com/downloads/djiapp/dji-mimo> adresini ziyaret edin.
 - Yazılım sürümü güncellendiği için DJI Mimo arayüzü ve işlevleri değişiklik gösterebilir. Gerçek kullanım deneyimi, kullanılan yazılım sürümüne bağlıdır.
-

İçindekiler

Bu Kılavuzun Kullanımı	3
Açıklamalar	3
Kullanmadan Önce Okuyun	3
Eğitim Videoları	3
DJI Mimo Uygulamasını İndirme	3
1 Ürün Profili	8
1.1 Genel Bakış	8
1.2 Aksesuarlar	8
Osmo Action Kavisli Yapışkan Taban Kiti	9
Osmo Action Yatay-Dikey Koruyucu Çerçeve	9
Osmo Action Çok İşlevli Pil Kutusu	10
2 İlk Kez Kullanım	13
2.1 Pilin Takılması	13
2.2 microSD Kartın Takılması	13
2.3 Güç açılıyor	14
2.4 Etkinleştirme	14
2.5 Pili Şarj Etme	15
3 Temel Operasyonlar	17
3.1 Düğme Özellikleri	17
3.2 Dokunmatik Ekranın Çalıştırılması	17
3.3 Fotoğrafların ve Videoların Depolanması	18
4 Ürünü Kullanma	20
4.1 Çekim Parametrelerini Ayarlama	20
4.2 Görüntü Parametrelerini Ayarlama	21
4.3 Sistem İşlevlerini Ayarlama	22
4.4 Sesli Kontrol	22
4.5 Zaman kodu	23
4.6 Önemli Noktalar	23
4.7 Süper Ağır Çekim	23
4.8 Dosyaların Aktarılması	24
4.9 Mikrofon Bağlama	24
4.10 Web Kamerası Modu	25
4.11 Derinlik ve İrtifa	25
5 Bakım	28
5.1 Aygıt Yazılımının Güncellenmesi	28

5.2	Su Altı Kullanım Notları	28
5.3	Temizlik Notları	30
5.4	Pil Kullanım Uyarıları	30
5.5	Diğer Aksesuarların Kullanımı (Kutu İçeriğine Dahil Olmayanlar)	31
	Osmo 1,5 m Uzatma Çubuğu	31
	Osmo Miknatıslı Bilye Bağlantılı Adaptör Bağlantı Parçası	32
	Osmo Action 60 m Su Geçirmez Kılıf	32
	DJI Yüzer Sap	32
	Osmo Action Vakumlu Aksesuar Bağlantısı	33
	Osmo Action Kask Çene Bağlantısı	33
	Osmo Action Göğüs Kemerli Bağlantısı	33
	Osmo Action Gidon Bağlantısı	34
	Osmo Action GPS Bluetooth Uzaktan Kumanda	34
	Osmo Action Çok İşlevli Şarj Kolu	35
	Osmo Action Soğuk Ayakkabı Genişletme Kiti	35
6	Teknik Özellikler	37

Ürün Profili

1 Ürün Profili

1.1 Genel Bakış

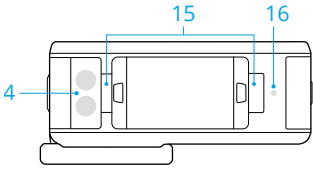
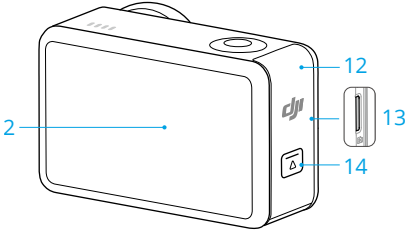
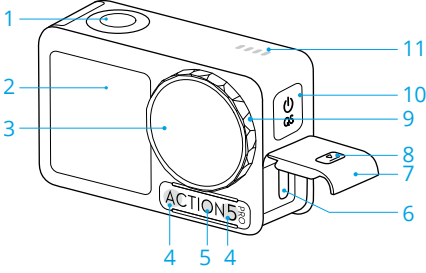

1. Deklanşör/Kayıt Düğmesi
2. Dokunmatik Ekran
3. Lens
4. Mikrofon
5. Renk Sıcaklığı Sensörü
6. USB-C Bağlantı Noktası
7. USB-C Bağlantı Noktası Kapağı
8. USB-C Bağlantı Noktası Kapağı Açma Düğmesi
9. Lens Koruyucu Kapağı
10. Hızlı Geçiş Düğmesi
11. Hoparlör
12. Pil Bölmesi Kapağı
13. microSD Kart Yuvası
14. Pil Bölmesi Kapağı Açma Düğmesi
15. Kolay Açma Yuvası
16. Basınç Sensörü

1.2 Aksesuarlar

Ürün, çeşitli spor sahnelerini çekmek için pozisyonu dinamik bir şekilde ayarlamazı sağlayan çeşitli aksesuarlarla uyumludur.

Osmo Action Kavisli Yapışkan Taban Kiti

Kavisli yapışkan taban kiti kullanılarak kamera, pürüzsüz ve temiz kavisli yüzeylere güvenli bir şekilde monte edilebilir.

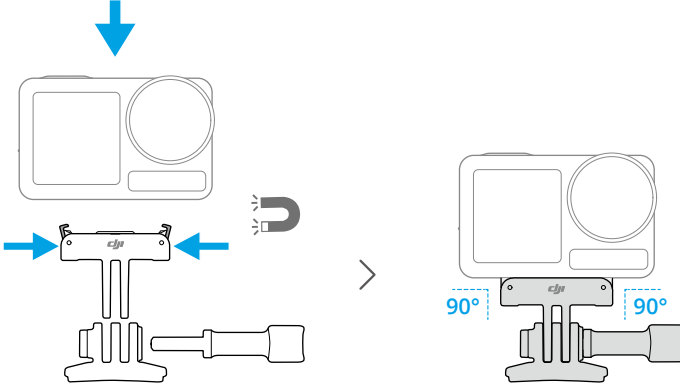

- ⚠️ • Kolay açma adaptörü bağlantı parçasının kelepçeleri kameradaki kolay açma yuvalarına sıkıca takılana kadar kameraya bastırın ve ardından kilitleme vidalarını sıkın. Kamerayı çıkarırken kolay açma adaptörü bağlantı parçasının her iki klipsine de bastırın.
- Yapışkan tabanı sıkıca takıp aşağı bastırın ve en az 10 saniye böyle tutun. Kamerayı takmadan önce 30 dakika beklemeniz önerilir.
- Yapışkan Taban temiz kavisli yüzeylere yalnızca bir kez uygulanabilir. Yapışkan tabanı asla düz, pürüzlü, toz haline gelmiş, soyulan, toz veya kum ile kaplı ya da yağ, balmumu veya su lekeleri bulunan yüzeylere TAKMAYIN. Aksi takdirde adaptör montaj parçası sıkı şekilde takılmayabilir.
- Yapışkan tabanın önerilen uygulama sıcaklığı -10 °C ila 40 °C'dir (14 °F ila 104 °F). Yapışkan tabanı daha yüksek veya daha düşük sıcaklığa sahip bir yüzeye TAKMAYIN.

Osmo Action Yatay-Dikey Koruyucu Çerçeve

Kullanıcılar farklı çekim açıları için kamerayı Osmo Action Yatay-Dikey Koruyucu Çerçeve ile yatay konumdan dikey konuma çevirebilir.

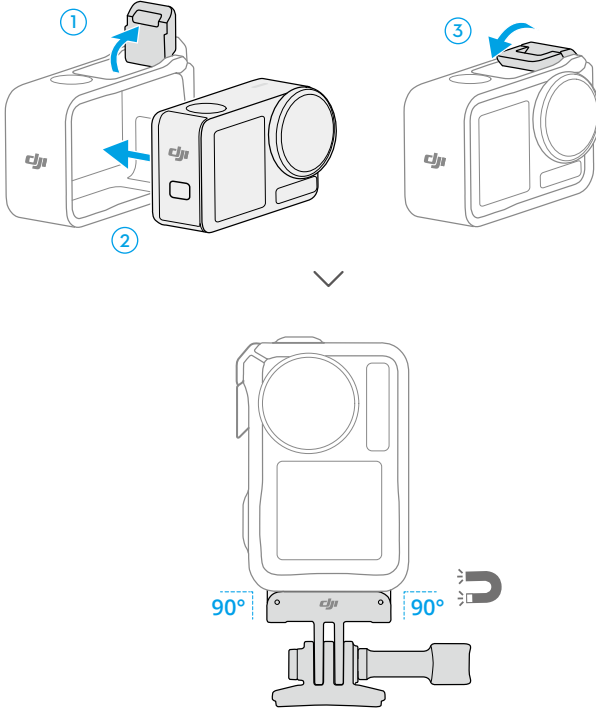

Osmo Action Çok İşlevli Pil Kutusu

Osmo Action Çok İşlevli Pil Kutusu (Bundan sonra "pil kutusu" olarak anılacaktır) pilleri ve microSD kartları güvenli bir şekilde saklamak için tasarlanmıştır. Kullanıcılar düğmeye bir kez basarak veya pil kutusunu açarak pil seviyelerini kontrol edebilir. Durum LED'leri pil seviyesini gösterir.

Piller pil kutusuna takılıken bir şarj cihazı bağlandığında, pil kutusu pilleri sırasıyla şarj eder. Güç seviyesi en yüksek olan pil önce şarj edilecektir.

Piller, pil kutusuna takıldıklarında, USB-C bağlantı noktasına bağlı harici cihazları şarj etmek için taşınabilir güç kaynağı olarak kullanılabilir. Önce en düşük güç seviyesine sahip piller, ardından kalan piller sırayla deşarj edilecektir.

Pili şarj etmek için pil kutusunu kullanırken, Güç Dağıtımını veya PPS'yi (Programlanabilir Güç Kaynağı) destekleyen bir USB-C şarj cihazı kullanılması önerilir.

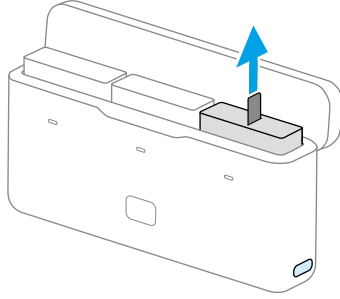

- Pil kutusunu kullanırken düz ve sabit bir yüzeye yerleştirin. Yangın tehlikelerini önlemek için cihazın uygun şekilde yalıtıldığından emin olun.
 - Pil bağlantı noktalarındaki metal terminallere **DOKUNMAYIN**.
 - Fark edilebilir bir kalıntı varsa metal terminalleri temiz ve kuru bir bezle temizleyin.
 - Pil kutusu su geçirmez değildir. Suya **KOYMAYIN** veya kutunun üzerine herhangi bir sıvı **DÖKMEYİN**.
-

İlk Kez Kullanım

2 İlk Kez Kullanım

2.1 Pilin Takılması

Pil bölmesi kapağındaki açma düğmesine basın ve yukarı doğru kaydırın, ardından pili pil bölmesine yerleştirin. Pilin doğru şekilde takıldığından emin olun, ardından pil bölmesi kapağını kapatın.

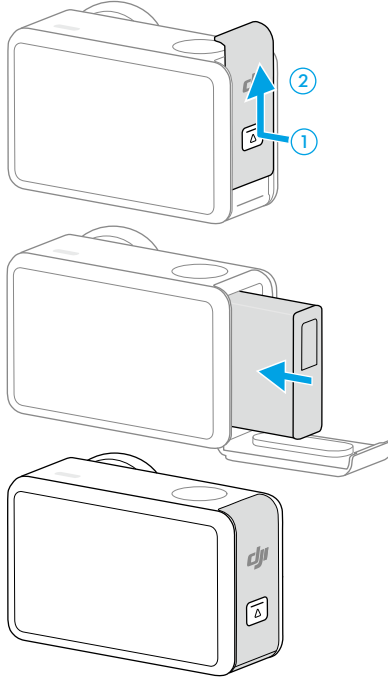

2.2 microSD Kartın Takılması

Kamera, microSD kartlarla daha geniş depolama kapasitesi sağlar <https://www.dji.com/osmo-action-5-pro/specs> adresindeki DJI web sitesindeki önerilen microSD kart listesine bakın.

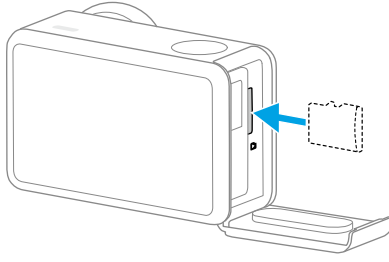

2.3 Güç açılıyor

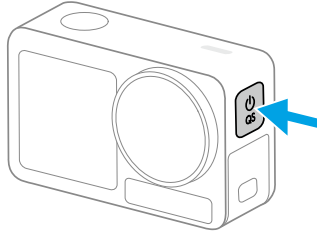

Cihazı açmak için Hızlı Geçiş düğmesine basın ve basılı tutun. Kamerada SnapShot özelliği varsayılan olarak etkindir.

SnapShot çekime başlamanın en hızlı yoludur ve aksiyonun hiçbir anını kaçırmazsınız. Kamera kapalıyken, Deklanşör/Kayıt düğmesini basılı tutarak kamerayı hızlıca açabilir ve anında SnapShot modunda çekime başlayabilirsiniz. Çekimden sonra, üç saniye kullanılmazsa kamera otomatik olarak kapanır.

Kullanıcılar cihazı kapatmak için Hızlı Geçiş düğmesine basıp basılı tutabilir.

2.4 Etkinleştirme

İlk kullanımdan önce DJI Mimo'yu kullanarak kamerayı etkinleştirdiğinizden emin olun.

1. Cihazı açmak için Hızlı Geçiş düğmesine basın ve basılı tutun.
2. Mobil cihazda Wi-Fi ve Bluetooth'u etkinleştirin.
3. Mobil cihazda DJI Mimo'yu başlatın, kamera simgesine dokunarak kamerayı bağlayın ve ardından kamerayı etkinleştirmek için talimatları izleyin.

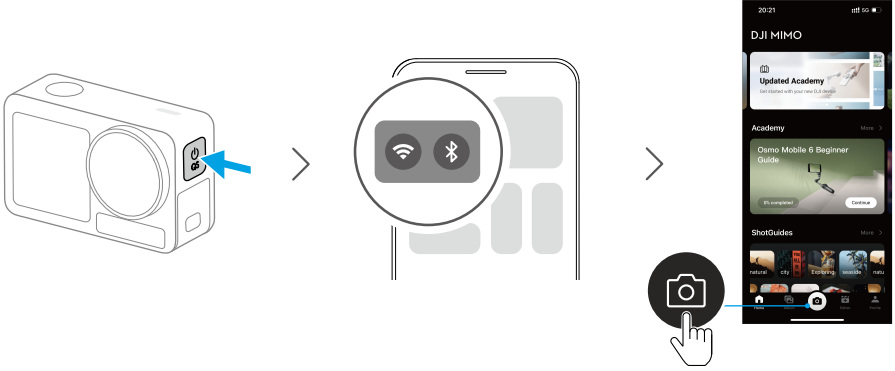

DJI Mimo uygulamasıyla birlikte kullanıldığında bir mobil cihazla geçerli kamera görünümünü izleyebilir, kamera parametrelerini ayarlayabilir ve kamerayı kontrol edebilirsiniz. DJI Mimo uygulaması, dosya aktarma, düzenleme, paylaşma ve canlı yayın yapma gibi bir dizi işleyle kameranızdan en iyi şekilde yararlanmanızı sağlar.

💡 DJI Mimo'ya bağlanırken bir sorun oluşuyorsa aşağıdaki adımları izleyin:

1. Mobil cihazda hem Bluetooth hem de Wi-Fi bağlantısının etkinleştirildiğinden emin olun.
2. DJI Mimo uygulamasının en güncel aygıt yazılımına sahip olduğundan emin olun.
3. Kontrol menüsüne girmek için ekranın üstünden aşağı kaydırın, **Kablosuz Bağlantı > Bağlantıyı Sıfırla** adımlarını takip edin. Kamera tüm bağlantıları ve Wi-Fi parolalarını sıfırlar.

2.5 Pili Şarj Etme

Güç Dağıtımını veya PPS'yi (Programlanabilir Güç Kaynağı) destekleyen bir USB-C şarj cihazı kullanılması önerilir. Cihaz kapatıldığında, durum LED'leri şarj olurken yeşil renkte yanıp söner. Durum LED'leri söndüğünde pil tamamen şarj olmuştur.

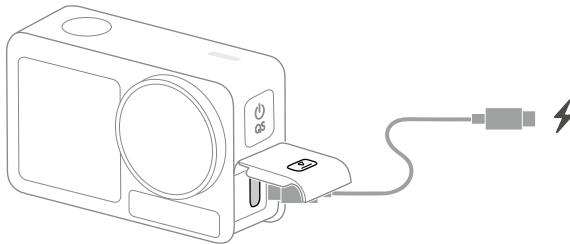

Temel Operasyonlar

3 Temel Operasyonlar

3.1 Düğme Özellikleri

Deklanşör/Kayıt Düğmesi

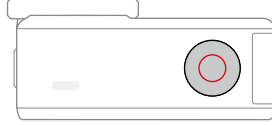

- Tek sefer basma: Fotoğraf çeker veya kaydı başlatır/durdurur.
- Kapalıyken basılı tutma: Hızlı bir şekilde açın ve çekime başlayın. Çekim modu, SnapShot ayarlarına bağlı olacaktır. Çekimden sonra, üç saniye kullanılmazsa kamera otomatik olarak kapanır.

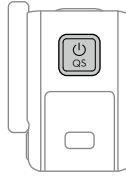

Hızlı Geçiş Düğmesi

- Düğmeye basılı tutma: Açma/Kapatma.
- Tek sefer basma: Çekim modları arasında geçiş yapar. Video kaydı ve ağır çekim sırasında, çekimde önemli bir anı öne çıkarmak için basın. Bu sayede, çekim sonrası düzenleme sırasında belirli kayıtları hızla bulabilir ve öne çıkarılan anları aramak için harcanan süreyi azaltabilirsiniz.

3.2 Dokunmatik Ekranın Çalıştırılması

Kamera açıldıktan sonra kameranın her iki dokunmatik ekranında, canlı kamera görüntüsünün yanı sıra çekim modu, pil seviyesi ve microSD kart bilgileri gösterilir. Kamerayla etkileşim kurmak için dokunmatik ekrana dokununuz veya kaydırın.

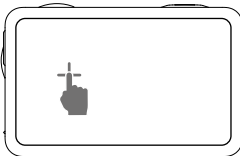

Dokunma

Çekimleri oynatmak ve kamera ayarlarını değiştirmek için ekranın her iki tarafındaki simgeleri seçin.

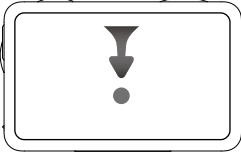

Ekranın üstünden Aşağı Kaydırma
Kontrol menüsüne girer.

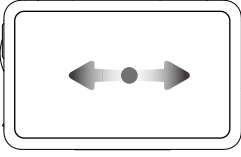

Sola veya Sağa Kaydırma
Video, fotoğraf ve diğer çekim modları arasında geçiş yapar.

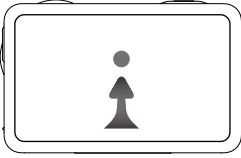

Ekranın Altından Yukarı Kaydırma
En boy oranı, geri sayım süresi ve çözünürlük gibi çekim parametrelerini ayarlamak içindir.

3.3 Fotoğrafların ve Videoların Depolanması

Ekranın üstünden aşağı doğru doğru kaydırın ve ardından depolama bilgilerine göz atmak için sola kaydırın. Bir microSD kart takıldığında tüm görüntüler microSD karta kaydedilebilir. Dahili depolama alanını veya microSD kartı biçimlendirmek için **Depolama** seçeneğine dokunun.

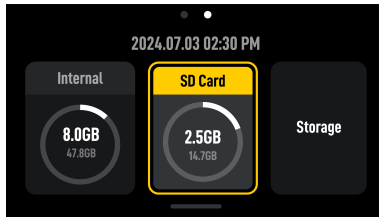

- Biçimlendirme işlemi, tüm verileri kalıcı olarak silecektir. Biçimlendirmeden önce gerekli tüm verileri yedeklediğinizden emin olun.

Ürünü Kullanma

4 Ürünü Kullanma

4.1 Çekim Parametrelerini Ayarlama

Her çekim modu için parametreleri ayarlamak üzere ekranın alt kısmından yukarı kaydırın. Farklı çekim modlarında çeşitli parametreler ayarlanabilir.

Seri çekim

Görüntü oranını ve seri çekim hızını (saniye başına kare) ayarlayın.

Seri çekim hızı Kapalı olarak ayarlandığında kamera yalnızca bir fotoğraf çeker.

Farklı görüntü oranları seçildiğinde, farklı seri çekim hızları (saniye başına kare) ayarlanabilir. Bu esnada kamera, art arda birden fazla fotoğrafı hızla çekerek kullanıcıların bir dizi fotoğraf arasından en iyi kareyi seçmesine olanak tanır. Hızlı hareket eden nesnelere yakalamak için idealdir.

Ön Kayıt ve Döngüsel Kayıt

Video ve Süper Gece modunda ön Kayıt veya Döngüsel Kayıt özelliklerini etkinleştirip süreyi ayarlamak için sol üst köşeye dokunun.

- **Ön Kayıt:** Etkinleştirildiğinde, kamera ayarlanan süre içinde görüntüleri önceden kaydeder. Deklanşör/Kayıt düğmesine basıldığında kamera, Deklanşör/Kayıt düğmesine basmadan önce kaydedilen en son görüntüyü kaydedecek ve kayda devam edecek, ardından çekimi tam bir video olarak kaydedecektir. Bu işlev, microSD kartta çok fazla yer kaplamasını önlemek için kameranın Deklanşör/Kayıt düğmesine basmadan önce görüntüleri kaydetmesine olanak tanır ve önemli anların (özellikle balık tutarken) yakalanmasına yardımcı olur.
- **Döngüsel Kayıt:** Etkinleştirildiğinde, kamera yeni çekimleri belirlenen zaman aralıklarıyla eski çekimlerin üzerine yazarak videoyu kaydeder. Bu işlev, kameranın microSD kartta alandan tasarruf etmesini sağlar ve kullanıcının beklenmedik anları (araba kullanırken gibi) yakalamayı beklediği senaryolarda kullanıma uygundur.

EIS Modu

Video ve Süper Gece modunda EIS modunu ayarlamak için sağ üst köşeye dokunun.

- **Devre dışı:** Seçildiğinde, videoyu en büyük FOV ile kaydeder.
- **RockSteady:** Birinci şahıs perspektif çekimi için uygun olan hareket dinamiklerini korurken çekimleri stabilize eder.
- **RockSteady+:** RockSteady ile karşılaştırıldığında, bu görüntülerin kenarları daha güçlü stabilizasyon performansı elde etmek için daha fazla kesilecektir.
- **HorizonBalancing:** Bu mod görüntülerin titremesini $\pm 45^\circ$ oranında azaltır.

- HorizonSteady: Bu mod, kameranın nasıl monte edildiğine veya takıldığına bakılmaksızın, herhangi bir yatay dönüş (360°) için sarsıntıyı düzeltir ve her çerçevede düz bir ufka kilitlenir.



- Gyro verileriyle video kaydetmek için EIS modunu devre dışı bırakın ve kameranın FOV değerini **Geniş** olarak ayarlayın.

4.2 Görüntü Parametrelerini Ayarlama

Kamera görünümünde, görüntü ve ses parametrelerini ayarlamak için  seçeneğine dokununuz. Pro parametrelerini ayarlamak için PRO'ya dokununuz.

Farklı çekim modlarında çeşitli parametreler aşağıdaki şekilde ayarlanabilir:

- Görüntü Düzenleme: Kullanıcılar, optimum görüntü kalitesi için ihtiyaçlarına göre keskinliği ve gürültü azaltmayı ayarlayabilir.
- Renkler: Normal 8 bit, Normal 10 bit, HLG 10 bit ve D-Log M 10 bit kullanılabilir. HLG modu, HLG uyumlu bir TV veya monitörde görüntülenebilen geniş dinamik aralık ve renk gamına sahip kayıtlar oluşturur. D-Log M, çekim sonrası düzenleme sırasında profesyonel renk saptırma için tasarlanmıştır. Yüksek kontrastlı veya çok renkli (ör. bahçe, tarla, vb.) senaryolarda, post prodüksiyonda daha fazla renk ayarı için dinamik aralığı genişletebilir. 10 bit renk derinliği, daha pürüzsüz renk geçişi sağlar. D-Log M seçildiğinde, kullanıcılar canlı görüntüde renk efektlerinin ön izlemesini yapmak için Renk Kurtarma özelliğini açabilir.
- Ses Parametreleri: Kanal, Rüzgar Gürültüsünü Azaltma ve Mikrofon özellikleri mevcuttur. Rüzgar Gürültüsünü Azaltma etkinleştirildiğinde, kamera dahili mikrofon tarafından alınan rüzgar gürültüsünü algoritmalar aracılığıyla azaltır. Rüzgar Gürültüsünü Azaltma özelliğinin harici bir mikrofonla bağlandığında çalışmadığını unutmayın.

4.3 Sistem İşlevlerini Ayarlama

Kontrol menüsüne girmek için ekranın üstünden aşağı kaydırın.

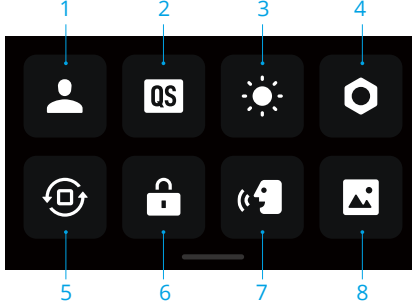

1. Özel Modlar

Özel modlar oluşturmak ve bunları yönetmek için dokununuz. Daha sonra özel modlar kullanılarak benzer sahneler doğrudan çekilebilir.

2. Hızlı Geçiş

Sesli Komutu ayarlamak için simgeye dokununuz ve Hızlı Geçiş düğmesiyle erişilebilen modları ayarlayın. Sesli Komut etkinleştirildiğinde, modu değiştirirken Hızlı Geçiş düğmesine bastığınızda kamera çekim modunu yayınlacaktır. Kamera bir kask veya görülmeye zor diğer yerlere takıldığında, kullanıcılar Sesli Komut ile gerekli modu doğru bir şekilde seçebilirler.

3. Parlaklık

4. Ayarlar

5. Yönlendirme Kilidi

6. Ekran Kilidi

7. Sesli Kontrol

8. Tam Ön Ekran

4.4 Sesli Kontrol

Kontrol menüsüne girmek için ekranın üstünden aşağı kaydırın,  seçeneğine dokununuz ve **Sesli Kontrol** seçeneğini işaretleyin. Kamerayı sesli komutlarla kullanmak için sesli kontrolü etkinleştirin.

Basitleştirilmiş Çince ve İngilizce dillerini destekler. İngilizce sesli komutları Kaydı Başlat, Kaydı Durdur, Fotoğraf Çek ve Kapat komutlarını içerir.



4.5 Zaman kodu

Kontrol menüsüne girmek için ekranın üstünden aşağı kaydırın,  seçeneğine dokununuz ve kameranın zaman kodunu ayarlamak için **Zaman kodu** seçeneğini işaretleyin.

Zaman kodunu sıfırlayın veya sistem saati ile senkronize edin. USB-C bağlantı noktası kullanılarak kamera zaman kodu, bir zaman kodu senkronize edicisi ile senkronize edilebilir.

Canlı görüntüde zaman kodunu görüntülemek için **Zaman Kodu Görüntüleme** seçeneğine dokununuz.

4.6 Önemli Noktalar

Videoyu oynatmak için  simgesine dokununuz. Oynatma sırasında öne çıkanları işaretlemek için  simgesine dokunabilirsiniz. Bu, düzenleme sonrası belirli anların hızlı bir şekilde bulunmasına yardımcı olur ve öne çıkan anları bulma süresini kısaltır. İşaretlenen öne çıkan anlar DJI Mimo'da oynatma sırasında görüntülenebilir.

4.7 Süper Ağır Çekim

Süper ağır çekim özelliği, çekilen görüntüleri kare kare analiz edebilmenizi ve ağır çekim videolar oluşturmanızı sağlar. Bu özellik, özellikle bisiklet/kayak gibi yüksek hızlı spor sahnelerindeki çarpıcı ve heyecan verici anları öne çıkarmak için oldukça uygundur.

Bir videoyu oynatırken belirli bir noktayı seçin ve süper ağır çekimli bir video klipi oluşturmak için  simgesine dokununuz. Oluşturma işlemi sırasında ağır çekim etkisini ön izlemek için Ön İzleme seçeneğine dokunabilirsiniz.

İşlem sırasında süper ağır çekim klipin oluşturulmasını durdurmak için İptal seçeneğine dokunabilirsiniz. Süper ağır çekim klipini silmek için videoyu oynatırken sağ üst köşedeki  simgesine dokununuz.

-  • Kamera, 4x çerçeve enterpolasyonu gerçekleştirerek 960 fps'ye kadar ağır çekim videolar çekilmesini sağlar.
- Tek bir video çekimine 6 adede kadar süper ağır çekim klip eklenebilir.
- Süper ağır çekim yalnızca kare hızı en az 100 fps olan 4K/2.7K/1080p 16:9 video görüntüleri için desteklenir. Oluşturulacak süper ağır çekim videoların tamamı 1080p formatında olacaktır.
- Videonun ilk 1,5 saniyesi ve son 2 saniyesi süper ağır çekim klip oluşturmayı desteklemez.

4.8 Dosyaların Aktarılması

Dosyaların bir Mobil Cihaza Aktarılması

Kamerayı DJI Mimo'ya bağlayın, fotoğrafları ve videoları ön izlemek için Oynatma simgesine dokunun. Fotoğrafları ve videoları indirmek için  ögesine tıklayın. Fotoğraf ve videolar doğrudan DJI Mimo üzerinden sosyal medya platformlarında paylaşılabilir.

Dosyaların bir Bilgisayara Aktarılması

Kamerayı çalıştırın ve bir USB-C kablosu kullanarak bilgisayara bağlayın. Bilgisayara bağlandığında bir açılır pencere görüntülenir. Dosyaları kameradan bilgisayara indirmek için **Dosya Aktar: USB** seçeneğine dokunun. Bir dosyayı aktarırken, kamera fotoğraf çekemez veya video kaydedemez.

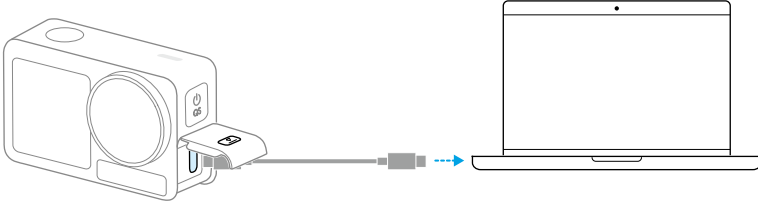

-  • Dosya aktarımı kesintiye uğrarsa cihazı bilgisayara yeniden bağlayın.

Dosyaları Aktarmak için USB Modu

OTG bağlantısını destekleyen Android cihazlarda dosyalar kameradan OTG bağlantısı olan Android cihaza aktarılabilir.

Kamerayı Type-C - Type-C PD Kablosu (dahil) ile mobil cihazınıza bağlayın. Bağlandığında cihaz albümü veya dosya yönetimi aracılığıyla fotoğrafları ve videoları görüntüleyip aktarın.

-  • Kamera, USB modunda mobil cihazı otomatik olarak tanıyamazsa ekranın üstünden aşağı kaydırın ve kontrol menüsüne girin. **Ayarlar > USB Modu** ögesine dokunun ve kamerayı cihaza bağlamak için Type-C - Type-C PD kablosunu kullanın.

4.9 Mikrofon Bağlama

Ürün, Bluetooth üzerinden aynı anda iki DJI kablosuz mikrofonun bağlanmasını destekleyerek, istikrarlı kablosuz ses kaydı ve uzaktan çekim kontrolüne olanak tanır.

Kablosuz mikrofonları bağlamak için aşağıdaki adımları izleyin.

1. Kontrol menüsüne girin ve ayarlar simgesine dokununuz. Kablosuz Mikrofon ayarlarını ve bağlanacak vericiyi seçin, ardından kamera bir vericiyle bağlantı kurmaya hazır hale gelir.
2. Vericiyi açın ve vericinin Bluetooth aracılığıyla bağlantıya hazır olduğundan emin olun.
3. Yakındaki Bluetooth cihazlarını aramaya başlamak için vericiyi başlatın.
4. Verici kamera ile başarılı bir şekilde bağlandığında, ekrandaki komut istemine göre bağlantı durumunu görüntüleyebilirsiniz.
5. Bağlantı kurulduktan sonra vericiyi kullanarak kamerayı kontrol edebilir ve ses verici tarafından yakalandığında kaydı başlatabilirsiniz.



- Daha fazla bilgi için DJI web sitesini ziyaret edin ve mikrofon ürününün kullanım kılavuzuna bakın.
- Kontrol menüsüne girin ve **Yerleşik Mikrofon Ses Yedeklemesi** seçeneğini etkinleştirin. Etkinleştirildiğinde, kameranın dahili mikrofonu video çekerken sesi de kaydedecek ve sesi ayrı bir .wav dosyası olarak saklayacaktır.
- Verici kameraya bağlandığında, vericinin ses parametrelerini ayarlamak için Kablosuz Mikrofon ayarları seçeneğine dokununuz.

4.10 Web Kamerası Modu

Ürün, bir bilgisayarda web kamerası olarak çalışabilir. Cihazı çalıştırın ve bir USB kablosu kullanarak bilgisayara bağlayın. Kamera USB moduna geçecektir. Web kamerası moduna girmek için **Webcam** seçeneğine dokununuz, kamera bir web kamerası giriş cihazı olarak işlev görecektir. Ekranın alt kısmında Web kamerası görüntülenir. Video kaydetmeye başlamak için deklanşör/kayıt düğmesine dokununuz. Pozlama, beyaz dengesi ve FOV parametrelerini ayarlamak için ekranın sağ tarafındaki Görüntü Parametre Ayarları simgesine dokununuz. Kullanıcılar, kaydedilen videoları Web kamerası modundan çıktıktan sonra ön izleyebilir.

4.11 Derinlik ve İrtifa

Derinlik veya irtifa ile ilgili ayarlar etkinleştirildiğinde, kaydedilen video derinlik ya da irtifa bilgilerini içerecektir.

Ekranın üstünden aşağı doğru kaydırarak kontrol menüsüne girin. Ayarlar simgesine dokununuz, **Derinlik ve İrtifa** seçeneğini işaretleyin, ardından Dalış veya Doğa Yürüyüşü ve Paraşütle Atlama senaryosu için parametreleri ayarlayın.

Kaydedilen veriler, DJI Mimo uygulamasındaki gösterge paneli özelliđi kullanılarak görselleştirilmiř bir biçimde video görüntülerine eklenebilir ve böylece heyecanlı spor anları daha iyi sergilenebilir.

Bakım

5 Bakım

5.1 Aygıt Yazılımının Güncellenmesi

Cihazın aygıt yazılımını güncellemek için DJI Mimo'yu kullanın.

Aygıt yazılımını güncellemeden önce pil seviyesinin tam olduğundan emin olun. Cihazı DJI Mimo'ya bağlayın. Yeni bir aygıt yazılımı sürümü mevcutsa DJI Mimo ekranında bir istem görüntülenir. İsteme dokunun ve aygıt yazılımını güncellemek için ekrandaki talimatları izleyin.

⚠️ Güncelleme başarısız olursa sorun giderme adımlarını takip edin.

1. Kamerayı ve DJI Mimo'yu yeniden başlatın.
2. Mobil cihazda Wi-Fi ve Bluetooth'u etkinleştirin.
3. Kamerayı DJI Mimo'ya bağlayın ve tekrar güncellemeyi deneyin.

Güncelleme yine başarısız olursa DJI Destek ile iletişime geçin.

5.2 Su Altı Kullanım Notları

Ürün 20 m derinliğe kadar su altında kullanılabilir. Osmo Action 60 m su geçirmez kılıf ile kullanıldığında ürün 60 m derinliğe kadar su altında kullanılabilir.

Cihazı suda kullanmadan önce aşağıdaki uyarılara dikkat edin.

1. Pili takmadan önce pil ile pil bölmesinin kuru ve temiz olduğundan emin olun. Aksi takdirde, pilin temas ve su geçirmezlik özelliğini etkileyebilir. Pil yerleştirildikten sonra pil bölmesi kapağının sıkıca sabitlendiğinden emin olun. Kapak düzgün bir şekilde sabitlendikten sonra kırmızı işaretlerin görünmediğinden emin olun.
2. USB-C bağlantı noktası kapağının ve lens koruyucu kapağının sıkıca monte edilip sabitlendiğinden, ayrıca su geçirmez contanın temiz olduğundan emin olun. Aksi takdirde cihazın su geçirmezlik özelliğini etkileyecektir. Ürün üzerindeki tüm delikler su geçirmez özelliğe sahip malzemeden üretilmiştir. Delikleri ZORLAMAYIN.
3. Lens koruyucu kapağının iyi durumda olduğundan emin olun. Hasarlıysa derhal değiştirin. Lens koruyucu kapak ile lensin kuru ve temiz olduğundan emin olun. Keskin veya sert nesnelere lense zarar verebilir ve cihazın işlevlerini etkileyebilir. Lens koruyucu kapağının sıkıca takıldığından ve lensin tabanındaki kauçuk halkanın çıkmadığından emin olun.
4. Kamera, Osmo Action Lens Koruyucu ile kullanıldığında su geçirmez DEĞİLDİR.

Cihazı suda kullanırken aşağıdaki uyarılara dikkat edin.

1. Kamera ünitesi üzerinizdeyken yüksek hızda suyun içine atlamayın. Aksi takdirde, bu darbe su sızmasına neden olabilir.
2. Ürünü kaplıcalarda, aşındırıcı sıvıların bulunduğu yerlerde veya aşırı su altı ortamlarında KULLANMAYIN.

Cihazı suda kullandıktan sonra aşağıdaki uyarılara dikkat edin.

1. Su altında kullandıktan sonra kamerayı temiz suyla durulayın. Tekrar kullanmadan önce kendiliğinden kurumasını bekleyin. Gözlük sisteminin yüzeyini yumuşak ve kuru bir bezle temizleyin.
2. Kamerayı bir saç kurutma makinesi kullanarak sıcak hava ile KURUTMAYIN, aksi takdirde mikrofon membranı ile nefes alabilen dahili membran bozulur ve kamera artık su geçirmezlik özelliğini yitirir.
3. Fotoğraf makinenizi suda kullandıktan sonra, pili değiştirmeniz gerekirse pil bölmesindeki boşluklara su girmesini önlemek için pil bölmesi kapağını aşağı bakacak şekilde açın. Pil bölmesinin boşluklarında kalan su damlalarını silin ve herhangi bir yabancı cisim kalmadığından emin olmak için kırmızı su geçirmez kauçuk halkayı temizleyin. Aksi takdirde sonraki kullanımlarda su geçirmezlik performansı etkilenecektir.
4. Lens koruyucu kapağı değiştirirken kameranın kuru olduğundan emin olun. Suda kullandıktan sonra, tekrar kullanmadan önce kameranın kurumasını bekleyin. Bu, suyun lens koruyucu kapağın içine sızmasını ve lensin buğulanmasını önleyecektir.

Cihazı su geçirmez kılıf ile kullanırken aşağıdaki uyarılara dikkat edin:

1. Kullanım sırasında kauçuk contanın temiz ve sıkıca takılı olduğundan emin olun.
2. Su geçirmez kılıfın kuru olduğundan (en iyi sonuç için kullanım sırasında buğu önleyici lifi kılıfa yerleştirin) ve mandalın sıkıca takıldığından emin olun.
3. Düzgün çalıştığından emin olmak için su geçirmez kılıfın kullanılmadan önce yaklaşık 5 dakika boyunca suyun altına tutulması önerilir.
4. Denizde kullandıktan sonra korozyonu önlemek için kılıfı musluk suyuyla durulayın.



- Dokunmatik ekranlar, yüzey ıslakken de kullanılabilir.
- Su altında tamamen kaldığında dokunmatik ekranlar çalışmaz. Kullanıcılar kayda başlamak için kamera düğmelerine basabilir. Kamera, Osmo Action su geçirmez kılıf olmadan 10 m'den daha fazla bir derinlikte kullanıldığında Deklanşör/Kayıt düğmesi otomatik olarak devre dışı kalır.

5.3 Temizlik Notları

1. Kameranın üzerine alkol veya temizleme solüsyonu içeren herhangi bir sıvı dökmeyin.
2. Mikrofon delikleri, ısı dağıtım yuvaları veya kameranın diğer parçaları kum ya da başka yabancı maddelerle tıkanmışsa kamerayı su geçirmez durumdayken temiz suyla yıkayın.
3. Lens koruyucu kapağı, su veya bir lens temizleme kalemi, lens hava üfleyici ya da lens temizleme bezi ile temizleyin. Lens kapağının içinde çekim kalitesini etkileyebilecek toz birikmesini önlemek için lens koruyucu kapağı sık sık ÇIKARMAYIN.
4. Lensi bir lens temizleme kalemi, lens hava üfleyici veya lens temizleme bezi ile temizleyin.
5. Pil ve pil bölmesini temiz, kuru bir bezle temizleyin.
6. Kolay Açma Adaptörü Bağlantı Parçasını takarken kameradaki kolay açma yuvalarında toz ve kum bulunmadığından emin olun.

5.4 Pil Kullanım Uyarıları

1. DJI Osmo cihazlarına ait olmayan pilleri KULLANMAYIN. Yeni piller www.dji.com adresinden satın alınabilir. DJI OSMO cihazlarına ait olmayan herhangi bir pilin kullanımından kaynaklanan hiçbir bozulma veya hasardan DJI Osmo sorumlu olmayacaktır.
2. Pili <https://www.dji.com/osmo-action-5-pro/specs> bölümünde belirtilen sıcaklık aralığında kullanın. Güç istasyonunun yüksek sıcaklıklarda kullanılması yangına veya patlamaya yol açar. Pili düşük sıcaklıktaki bir ortamda kullanmadan önce, normal sıcaklıktaki bir ortamda tam olarak şarj etmeniz önerilir. İdeal sıcaklıkta pili şarj etmek, pil ömrünü uzatabilir.
3. Pili iyi durumda tutmak için üç ayda bir tamamen boşaltın ve şarj edin.
4. Pil, dolduğunda şarj işlemini durduracak şekilde tasarlanmıştır. Şarjın ilerlemesini izlemek ve ürün tam olarak şarj olduğu zaman şarj cihazından ayırmak iyi bir uygulamadır.
5. Pil voltajı çok düşük olduğunda, pil düşük güç durumuna geçecektir. Pili şarj ettiğinizde düşük güç modundan çıkarsınız.
6. Pili tamamen deşarj olduktan sonra uzun süre SAKLAMAYIN. Aksi takdirde, pil aşırı deşarj olabilir ve pil hücrelerine tamir edilemez şekilde zarar gelebilir.
7. Pil 10 gün veya daha uzun süre kullanılmayacak ise %40-65 düzeyine deşarj edin. Bu, pil ömrünü büyük ölçüde uzatabilir.

5.5 Diğer Aksesuarların Kullanımı (Kutu İçeriğine Dahil Olmayanlar)

DJI cihazları için destek sürekli olarak güncellenecektir. Tam liste için <https://www.dji.com/osmo-action-5-pro> adresini ziyaret edin.

Yüklemek için aşağıdaki resimleri referans alın.

Osmo 1,5 m Uzatma Çubuğu

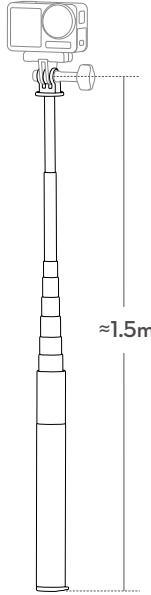

- ⚠️ • Hasarı önlemek için uzatma çubuğunu kullanırken hiçbir şekilde DÜŞÜRMEYİN veya ÇARPMAYIN.
- Hasarı önlemek için uzatma çubuğunu kameraya takılıken şiddetli bir şekilde SALLAMAYIN.
- Su altı kullanımdan sonra kumu temizlemek için temiz suyla durulayın.
- Yıldırım düşmesini önlemek için gök gürültülü fırtınalar sırasında uzatma çubuğunu KULLANMAYIN.

Osmo Mıknatıslı Bilye Bağlantılı Adaptör Bağlantı Parçası

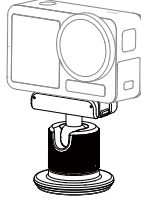

Osmo Action 60 m Su Geçirmez Kılıf

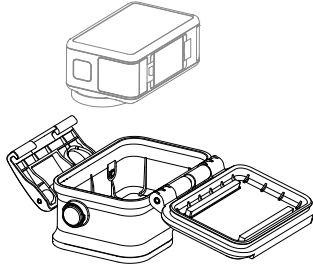

DJI Yüzer Sap

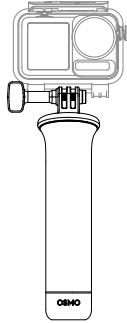

Osmo Action Vakumlu Aksesuar Bağlantısı

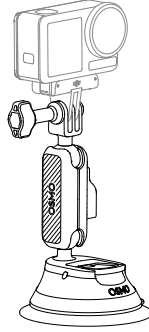

Osmo Action Kask Çene Bağlantısı

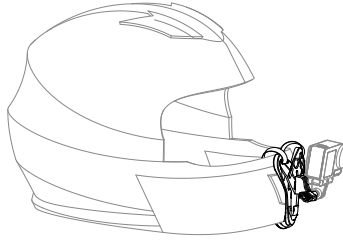

Osmo Action Göğüs Kemerli Bağlantısı

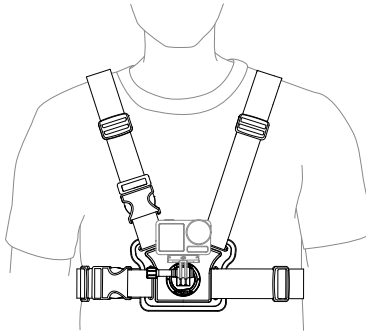

Osmo Action Gidon Baęlantısı

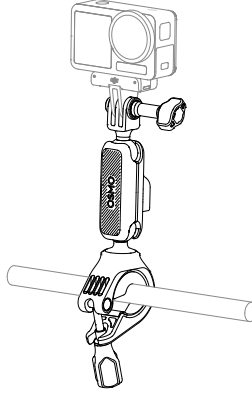

Osmo Action GPS Bluetooth Uzaktan Kumanda

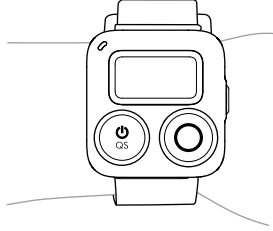

Osmo Action Çok İşlevli Şarj Kolu

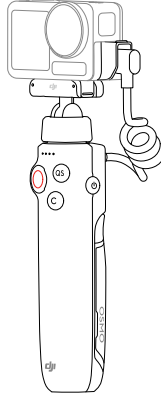

Osmo Action Soğuk Ayakkabı Genişletme Kiti

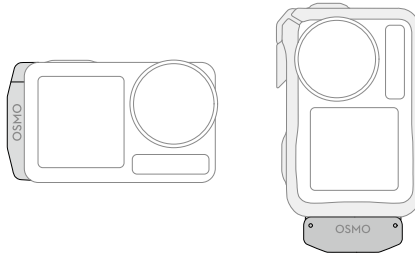

Teknik Özellikler

6 Teknik Özellikler

Teknik özellikler için aşağıdaki web sitesini ziyaret edin.

<https://www.dji.com/osmo-action-5-pro/specs>

Uygunluk Beyanı

Ürün: Osmo Action 5 Pro Standard Combo
Model Numarası: Ek 1'e bakın
Verilen Aksesuarlar: Ek 1'e bakın
Üreticinin Adı: SZ DJI Osmo Technology Co., Ltd.
Üretici Adresi: Room S11, Floor 23, Tower 1, DJI Sky City, No. 55 Xianyuan Road, Xili Community, Xili Street, Nanshan District, Shenzhen, China.

Biz, SZ DJI Osmo Technology Co., Ltd., yukarıda belirtilen ürünün aşağıda belirtilen direktiflerin geçerli gerekliliklerine uygun olduğunu yalnız kendi sorumluluğumuz altında beyan ederiz:

RED Direktifi: 2014/53/EU
RoHS Değişiklik Direktifi: 2011/65/EU (EU)2015/863
WEEE Direktifi: 2012/19/EU
REACH Yönetmeliği: (EC) No 1907/2006

Aşağıdaki ortak standartlara ve/veya yönetmeliklere uygun olarak bu ürün bu direktiflere uygunluk değerlendirilmiştir:

Radyo Spektrumu	EN 300328 V2.2.2 EN 301893 V2.1.1 EN 300440 V2.2.1
Güvenlik	EN IEC 62368-1:2020+A11:2020
Sağlık	EN 50566:2017 EN 50360:2017 EN 62209-1:2016 EN 62209-2:2010
EMC	EN 55032:2015+A11:2020 EN IEC 61000-3-2:2019+A1:2021 EN 55035:2017+A11:2020 EN 61000-3-3:2013++A1:2019+A2:2021 EN 301 489-1 V2.2.3 EN 301 489-3 V2.3.2 EN 301 489-17 V3.2.4
RoHS	2011/65/EU (EU)2015/863
WEEE	2012/19/EU
REACH	(EC) No 1907/2006

Onaylanmış kuruluş olan SGS North America Inc., onaylanmış kuruluş numarası: 2906, AB tip incelemesini Konsey Direktifi 2014/53/EU Ek III, Modül B'ye uygun şekilde yapmış ve AB tip incelemesi sertifikasını düzenlemiştir: NB2906.2024.000231

Şunun adına ve namına imzalanmıştır: SZ DJI Osmo Technology Co., Ltd.

Yer: Shenzhen, Çin

Tarih: 2024-9-23

İsim: Gary Zeng

Görev: Certification Manager

İmza: 

Ek 1 Aksesuarlar

Öge	Model Numarası	Miktar	Yazılım*	Not
Osmo Action 5 Pro	AC004	1	V01.00.00.00	Essential
Extreme Battery Plus	BCX204-1950-3.87	3	/	Accessory
Battery Case	AC2CH	1	/	Accessory
C-C line	/	1	/	Accessory

*Not: Ürün piyasaya sürüldükten sonra sorunları gidermek ve performansı iyileştirmek için üretici tarafından güncelleştirilmiş yazılım yayınlanacaktır. Üretici tarafından yayınlanan tüm güncelleştirilmiş sürümlerin geçerli yönetmeliklere uygun olduğu doğrulanmıştır. Tüm RF parametreleri (örneğin, RF gücü, frekansı) son kullanıcılar tarafından erişilebilir değildir ve hiç bir üçüncü tarafça değiştirilemez.



Declaration of Conformity

Product: Osmo Action 5 Pro Standard Combo
Model Number: Refer to Annex 1
Accessories: Refer to Annex 1
Manufacturer's Name: SZ DJI Osmo Technology Co., Ltd.
Manufacturer's Address: Room S11, Floor 23, Tower 1, DJI Sky City, No. 55 Xianyuan Road, Xili Community, Xili Street, Nanshan District, Shenzhen, China.

We, SZ DJI Osmo Technology Co., Ltd. declare under our sole responsibility that the above referenced product is in conformity with the applicable requirements of the following directives:

RE: Radio Equipment Regulations 2017
RoHS: The Restriction of the Use of Certain Hazardous Substances in Electrical and Electronic Equipment Regulations 2012

Conformity with these directives has been assessed for the product by demonstrating compliance to the following harmonized standards and/or regulations:

Radio Spectrum	EN 300328 V2.2.2 EN 301893 V2.1.1 EN 300440 V2.2.1
Safety	EN IEC 62368-1:2020+A11:2020
Health	EN 50566:2017 EN 50360:2017 EN 62209-1:2016 EN 62209-2:2010
EMC	EN 55032:2015+A11:2020 EN IEC 61000-3-2:2019+A1:2021 EN 55035:2017+A11:2020 EN 61000-3-3:2013++A1:2019+A2:2021 EN 301 489-1 V2.2.3 EN 301 489-3 V2.3.2 EN 301 489-17 V3.2.4
RoHS	The Restriction of the Use of Certain Hazardous Substances in Electrical and Electronic Equipment Regulations 2012

The notified body, SGS North America Inc., notified body number: AB2906, performed the EU-type examination in according with Annex III, Module B of Council Directive 2014/53/EU, and issued the EU-type examination certificate: AB2906.2024.000046-01

Signed for and on behalf of: SZ DJI Osmo Technology Co., Ltd.
Place: Shenzhen, China Date: 2024-9-23
Name: Gary Zeng Position: Certification manager

Signature:



Annex 1 Accessories

Item	Model Number	Quantity	Software*	Remark
Osmo Action 5 Pro	AC004	1	V01.00.00.00	Essential
Extreme Battery Plus	BCX204-1950-3.87	3	/	Accessory
Battery Case	AC2CH	1	/	Accessory
C-C line	/	1	/	Accessory

*Note: Updated software will be released by manufacturer to fix bugs and improve the performance after the product placed on the market. All updated versions released by the manufacturer have been verified to be complied with the applicable regulations. All RF parameters (e.g., RF power, frequency) are not accessible to end users and cannot be changed by any third parties.

Uygunluk Beyanı

Ürün: Osmo Action 5 Pro Standard Combo
Model Numarası: Ek 1'e bakın
Verilen Aksesuarlar: Ek 1'e bakın
Üreticinin Adı: SZ DJI Osmo Technology Co., Ltd.
Üretici Adresi: Room S11, Floor 23, Tower 1, DJI Sky City, No. 55 Xianyuan Road, Xili Community, Xili Street, Nanshan District, Shenzhen, China.

Biz, SZ DJI Osmo Technology Co., Ltd., yukarıda belirtilen ürünün aşağıda belirtilen direktiflerin geçerli gerekliliklerine uygun olduğunu yalnız kendi sorumluluğumuz altında beyan ederiz:

RED Direktifi: 2014/53/EU
RoHS Değişiklik Direktifi: 2011/65/EU (EU)2015/863
WEEE Direktifi: 2012/19/EU
REACH Yönetmeliği: (EC) No 1907/2006

Aşağıdaki ortak standartlara ve/veya yönetmeliklere uygun olarak bu ürün bu direktiflere uygunluk değerlendirilmiştir:

Radyo Spektrumu	EN 300328 V2.2.2 EN 301893 V2.1.1 EN 300440 V2.2.1
Güvenlik	EN IEC 62368-1:2020+A11:2020
Sağlık	EN 50566:2017 EN 50360:2017 EN 62209-1:2016 EN 62209-2:2010
EMC	EN 55032:2015+A11:2020 EN IEC 61000-3-2:2019+A1:2021 EN 55035:2017+A11:2020 EN 61000-3-3:2013++A1:2019+A2:2021 EN 301 489-1 V2.2.3 EN 301 489-3 V2.3.2 EN 301 489-17 V3.2.4
RoHS	2011/65/EU (EU)2015/863
WEEE	2012/19/EU
REACH	(EC) No 1907/2006

Onaylanmış kuruluş olan SGS North America Inc., onaylanmış kuruluş numarası: 2906, AB tip incelemesini Konsey Direktifi 2014/53/EU Ek III, Modül B'ye uygun şekilde yapmış ve AB tip incelemesi sertifikasını düzenlemiştir: NB2906.2024.000231

Şunun adına ve namına imzalanmıştır: SZ DJI Osmo Technology Co., Ltd.

Yer: Shenzhen, Çin

Tarih: 2024-9-23

İsim: Gary Zeng

Görev: Certification Manager

İmza: 

Ek 1 Aksesuarlar

Öge	Model Numarası	Miktar	Yazılım*	Not
Osmo Action 5 Pro	AC004	1	V01.00.00.00	Essential
Extreme Battery Plus	BCX204-1950-3.87	1	/	Accessory
C-C line	/	1	/	Accessory

*Not: Ürün piyasaya sürüldükten sonra sorunları gidermek ve performansı iyileştirmek için üretici tarafından güncelleştirilmiş yazılım yayınlanacaktır. Üretici tarafından yayınlanan tüm güncelleştirilmiş sürümlerin geçerli yönetmeliklere uygun olduğu doğrulanmıştır. Tüm RF parametreleri (örneğin, RF gücü, frekansı) son kullanıcılar tarafından erişilebilir değildir ve hiç bir üçüncü tarafça değiştirilemez.



Declaration of Conformity

Product: Osmo Action 5 Pro Standard Combo
Model Number: Refer to Annex 1
Accessories: Refer to Annex 1
Manufacturer's Name: SZ DJI Osmo Technology Co., Ltd.
Manufacturer's Address: Room S11, Floor 23, Tower 1, DJI Sky City, No. 55 Xianyuan Road, Xili Community, Xili Street, Nanshan District, Shenzhen, China.

We, SZ DJI Osmo Technology Co., Ltd. declare under our sole responsibility that the above referenced product is in conformity with the applicable requirements of the following directives:

RE: Radio Equipment Regulations 2017
RoHS: The Restriction of the Use of Certain Hazardous Substances in Electrical and Electronic Equipment Regulations 2012

Conformity with these directives has been assessed for the product by demonstrating compliance to the following harmonized standards and/or regulations:

Radio Spectrum	EN 300328 V2.2.2 EN 301893 V2.1.1 EN 300440 V2.2.1
Safety	EN IEC 62368-1:2020+A11:2020
Health	EN 50566:2017 EN 50360:2017 EN 62209-1:2016 EN 62209-2:2010
EMC	EN 55032:2015+A11:2020 EN IEC 61000-3-2:2019+A1:2021 EN 55035:2017+A11:2020 EN 61000-3-3:2013++A1:2019+A2:2021 EN 301 489-1 V2.2.3 EN 301 489-3 V2.3.2 EN 301 489-17 V3.2.4
RoHS	The Restriction of the Use of Certain Hazardous Substances in Electrical and Electronic Equipment Regulations 2012

The notified body, SGS North America Inc., notified body number: AB2906, performed the EU-type examination in according with Annex III, Module B of Council Directive 2014/53/EU, and issued the EU-type examination certificate: AB2906.2024.000046-01

Signed for and on behalf of: SZ DJI Osmo Technology Co., Ltd.
Place: Shenzhen, China Date: 2024-9-23
Name: Gary Zeng Position: Certification manager

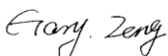
Signature: 



Annex 1 Accessories

Item	Model Number	Quantity	Software*	Remark
Osmo Action 5 Pro	AC004	1	V01.00.00.00	Essential
Extreme Battery Plus	BCX204-1950-3.87	1	/	Accessory
C-C line	/	1	/	Accessory

*Note: Updated software will be released by manufacturer to fix bugs and improve the performance after the product placed on the market. All updated versions released by the manufacturer have been verified to be complied with the applicable regulations. All RF parameters (e.g., RF power, frequency) are not accessible to end users and cannot be changed by any third parties.

Garanti Şartları

1-Garanti süresi, malın teslim tarihinden itibaren başlar ve 2 yıldır.

2-Malin bütün parçaları dahil olmak üzere tamamı garanti kapsamındadır.

3-Malin ayıplı olduğunun anlaşılması durumunda tüketici, 6502 sayılı Tüketicinin Korunması Hakkında Kanununun 11 inci maddesinde yer alan;

a- Sözleşmeden dönme,

b- Satış bedelinden indirim isteme,

c- Ücretsiz onarılmasını isteme,

ç- Satılanın ayıpsız bir misli ile değiştirilmesini isteme, haklarından birini kullanabilir.

4-Tüketicinin bu haklardan ücretsiz onarım hakkını seçmesi durumunda satıcı; işçilik masrafı, değiştirilen parça bedeli ya da başka herhangi bir ad altında hiçbir ücret talep etmeksizin malın onarımını yapmak veya yaptırmakla yükümlüdür. Tüketici ücretsiz onarım hakkını üretici veya ithalatçıya karşı da kullanabilir. Satıcı, üretici ve ithalatçı tüketicinin bu hakkını kullanmasından müteselsilen sorumludur.

5-Tüketicinin, ücretsiz onarım hakkını kullanması halinde malın;

- Garanti süresi içinde tekrar arızalanması,

- Tamiri için gereken azami sürenin aşılması,

- Tamirinin mümkün olmadığının, yetkili servis istasyonu, satıcı, üretici veya ithalatçı tarafından bir raporla belirlenmesi durumlarında;

tüketici malın bedel iadesini, ayıp oranında bedel indirimini veya imkân varsa malın ayıpsız misli ile değiştirilmesini satıcıdan talep edebilir. Satıcı, tüketicinin talebini reddedemez. Bu talebin yerine getirilmemesi durumunda satıcı, üretici ve ithalatçı müteselsilen sorumludur.

6-Malin tamir süresi 20 iş gününü geçemez. Bu süre, garanti süresi içerisinde mala ilişkin arızanın yetkili servis istasyonuna veya satıcıya bildiri tarihinde, garanti süresi dışında ise malın yetkili servis istasyonuna teslim tarihinden itibaren başlar.Malin arızasının 10 iş günü içerisinde giderilememesi halinde, üretici, satıcı veya ithalatçı malın tamiri tamamlanıncaya kadar, benzer özelliklere sahip başka bir malı tüketicinin kullanımına tahsis etmek zorundadır. Malın garanti süresi içerisinde arızalanması durumunda, tamirde geçen süre garanti süresine eklenir.

7-Malin kullanma kılavuzunda yer alan hususlara aykırı kullanılmasından kaynaklanan arızalar garanti kapsamı dışındadır.

8-Tüketici, garantiden doğan haklarının kullanılması ile ilgili olarak çıkabilecek uyuşmazlıklarda yerleşim yerinin bulunduğu veya tüketici işleminin yapıldığı yerdeki Tüketici Hakem Heyetine veya Tüketici Mahkemesine başvurabilir.

9-Satıcı tarafından bu Garanti Belgesinin verilmemesi durumunda, tüketici Gümrük ve Ticaret Bakanlığı Tüketicinin Korunması ve Piyasa Gözetimi Genel Müdürlüğüne başvurabilir.

Karacasulu

Garanti Belgesi

ÜRETİCİ FİRMA

ÜNVAN : DJI
ADRES : 4th Floor, West Wing, Skyworth
Semiconductor Design Building, No.18 Gaoxin
South 4th Ave, Nanshan District, Shenzhen,
China, 518057
TEL : +86 0755 26656677

İTHALATÇI FİRMA / YETKİLİ TEKNİK SERVİS:

ÜNVAN : KARFO KARACASULU DIŞ TİCARET A.Ş.
ADRESİ : Hoca Paşa Mah. Ebusuud Cad. No:41 Sirkeci,
İSTANBUL 34110
TEL : 0212 4556700
FAKS : 0212 5224343

GARANTİ SÜRESİ : 2 YIL

karacasulu

ÜRETİCİ FİRMA

DJI

4th Floor, West Wing, Skyworth Semiconductor
Design Building,
No.18 Gaoxin South 4th Ave, Nanshan District,
Shenzhen,
China, 518057
TEL: +86 0755 26656677

YETKİLİ TEKNİK SERVİS

KARFO KARACASULU DIŞ TİC. A.Ş.
Hoca Paşa Mah. Ebusuud Cad. No:41
Sirkeci, İstanbul 34110
Tel: +90 212 455 67 00

İTHALATÇI FİRMA

KARFO KARACASULU DIŞ TİC. A.Ş.
Hoca Paşa Mah. Ebusuud Cad. No:41
Sirkeci, İstanbul 34110
Tel: +90 212 455 67 00

karcasulu

DJI Desteęi
<http://www.dji.com/support>



karacasulu

Bu ierik deęiřtirilebilir.

En yeni surm ařaęıdaki adresten indirin

<http://www.dji.com/osmo-action-5-pro>

Bu belge hakkında sorularınız varsa, ltfen DocSupport@dji.com adresine bir mesaj gndererek DJI ile iletiřime gein.

dji DJI'in ticari bir markasıdır.
Copyright © 2022 DJI Tm Hakları Saklıdır.

DJI Destek



İletişim
DJI DESTEK

Bu içerik önceden haber verilmeksizin değiştirilebilir.
En yeni sürümü aşağıdaki adresten indirin



<https://www.dji.com/osmo-action-5-pro/downloads>

Bu belge hakkında sorularınız varsa lütfen DocSupport@dji.com adresine bir mesaj göndererek DJI ile iletişime geçin.

DJI, DJI'nin ticari bir markasıdır. OSMO, DJI OSMO'nun ticari bir markasıdır.
Copyright © 2024 DJI Tüm Hakları Saklıdır.