

# dji MINI 5 PRO

Kul. Kılav.

v1.0 2025.09

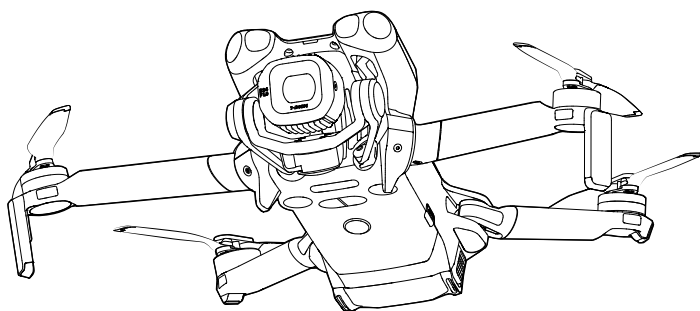



Bu belgenin telif hakkı DJI'a aittir ve tüm hakları saklıdır. DJI tarafından aksi yönde bir yetki verilmediği sürece, belgeyi veya belgenin herhangi bir bölümünü çoğaltarak, aktararak ya da satarak başkalarının kullanımına izin veremezsiniz. Bu belgeye ve içeriğine yalnızca DJI ürünlerini çalıştırma talimatları olarak başvurun. Bu belge başka amaçlarla kullanılmamalıdır.

Farklı versiyonlar arasında tutarsızlık olması durumunda, İngilizce versiyon geçerli olacaktır.

### Anahtar Kelime Arama

Bir konuyu bulmak için "pil" ve "takma" gibi anahtar kelimeleri arayın. Bu kılavuzu okumak için Adobe Acrobat Reader kullanıyorsanız, bir arama başlatmak için Windows'ta Ctrl+F'ye veya Mac'te Command+F'ye basın.

### Bir Konu Başlığına Gitme

Konu başlıklarının tamamının listesini içindekiler tablosunda görebilirsiniz. İsteddiğiniz bölüme gitmek için ilgili başlığa tıklayın.

### Bu Belgeyi Yazdırma

Bu belge, yüksek çözünürlüklü yazdırmayı destekler.

# Bu Kılavuzun Kullanımı

## Açıklamalar

⚠️ Önemli

☀️ İpuçları ve Püf Noktalar

📖 Referans

## Kullanımdan Önce Okuyun

DJI™ size, eğitim videoları ve aşağıdaki belgeleri sağlar:

1. *Güvenlik Yönergeleri*
2. *Hızlı Başlangıç Kılavuzu*
3. *Kullanıcı Kılavuzu*

İlk kullanımdan önce, tüm eğitim videolarının izlenmesi ve *Güvenlik Yönergelerinin* okunması önerilir. İlk kullanımdan önce *Hızlı Başlangıç Kılavuzu* gözden geçirdiğinizden emin olun ve daha fazla bilgi için bu *Kullanıcı Kılavuzu* bakın.

## Eğitim Videoları

Ürünün nasıl güvenli kullanılacağını gösteren videoları izlemek için aşağıdaki adrese gidin veya QR kodunu tarayın:



<https://www.dji.com/mini-5-pro/video>

## DJI Fly Uygulamasını indirme

Uçuş sırasında mutlaka DJI Fly uygulamasını kullanın. En yeni sürümü indirmek için QR kodunu tarayın.





- DJI Fly uygulaması, ekranlı kumandada önceden kurulu olarak bulunur. Ekranlı uzaktan kumandayı kullanırken, DJI Fly uygulamasını mobil cihazlarınıza indirmeniz gerekir.
  - DJI Fly tarafından desteklenen Android ve iOS işletim sistemlerine göz atmak için şurayı ziyaret edin: <https://www.dji.com/downloads/djiapp/dji-fly>.
  - Yazılım sürümü güncellendiği için DJI Fly arayüzü ve işlevleri değişiklik gösterebilir. Gerçek kullanıcı deneyimi, kullanılan yazılım sürümüne bağlıdır.
  - Uçuş sırasında uygulamaya bağlı olmadığınızda veya uygulamada oturum açılmadığında daha fazla güvenlik için uçuş 30 m (98,4 ft) yükseklik ve 50 m (164 ft) menzil ile sınırlandırılmıştır.
  - Uygulama oturum açma işlemi 90 gün geçerlidir. Süresi dolduğunda internete bağlanın ve tekrar oturum açın.
- 

## DJI Assistant 2'yi indirme

DJI ASSISTANT™ 2 (Tüketici Dronları Serisi) uygulamasını şu adresten indirin:

<https://www.dji.com/downloads/softwares/dji-assistant-2-consumer-drones-series>

---



- Bu ürünün çalışma sıcaklığı -10 °C ila 40 °C'dir. Çevresel değişkenlere daha yüksek dayanıklılık için gereken askeri sınıf uygulamalara yönelik standart çalışma sıcaklığını (-55 °C ila 125 °C) karşılamaz. Ürünü uygun şekilde ve yalnızca söz konusu sınıfın çalışma sıcaklığı aralığı gereksinimlerini karşılayan uygulamalar için çalıştırın.
-

# İçindekiler

<b>Bu Kılavuzun Kullanımı</b>	<b>3</b>
Açıklamalar	3
Kullanımdan Önce Okuyun	3
Eğitim Videoları	3
DJI Fly Uygulamasını indirme	3
DJI Assistant 2'yi indirme	4
<b>1 Ürün Profili</b>	<b>10</b>
1.1 İlk Kez Kullanım	10
Hava Aracının Hazırlanması	10
Uzaktan Kumandanın Hazırlanması	12
DJI RC 2	12
DJI RC-N3	12
Etkinleştirme	13
Aygıt Yazılımını Güncelle	13
1.2 Genel Bakış	14
Hava Aracı	14
DJI RC 2 Uzaktan Kumanda	14
DJI RC-N3 Uzaktan Kumanda	15
<b>2 Uçuş Güvenliği</b>	<b>18</b>
2.1 Uçuş Kısıtlamaları	18
GEO (Çevrimiçi Coğrafi Ortam) Sistemi	18
Uçuş Sınırları	18
Uçuş İrtifası ve Mesafe Sınırları	18
GEO Bölgeleri	20
GEO Bölgelerinin Kilitini Açma	20
2.2 Uçuş Ortamı Gereklilikleri	20
2.3 Hava Aracını Sorumlu Bir Şekilde Çalıştırma	22
2.4 Uçuş Öncesi Kontrol Listesi	22
<b>3 Temel Uçuş</b>	<b>25</b>
3.1 Otomatik Kalkış/İniş	25
Otomatik Kalkış	25
Otomatik İniş	25
3.2 Motorların Çalıştırılması/Durdurulması	25
Motorların Çalıştırılması	25
Motorların Durdurulması	26
Motorların Uçuşun Ortasında Durdurulması	26
3.3 Hava Aracının Kontrol Edilmesi	27

3.4	Kalkış/İniş Prosedürleri	28
3.5	Video Önerileri ve İpuçları	28
<b>4</b>	<b>Akıllı Uçuş Modu</b>	<b>30</b>
4.1	FocusTrack	30
	Uyarı	32
	FocusTrack Kullanımı	33
4.2	MasterShots	33
	Uyarı	33
	MasterShots Kullanımı	34
4.3	QuickShots	34
	Uyarı	35
	QuickShots Kullanımı	35
4.4	Hızlı Çekim	36
	Hızlı Çekim Kullanımı	36
4.5	Ara Nokta Uçuşu	36
	Ara Nokta Uçuşunu Kullanma	37
4.6	Hız Sabitleyici	37
	Hız Sabitleyicinin Kullanılması	37
<b>5</b>	<b>Hava Aracı</b>	<b>40</b>
5.1	Uçuş Modu	40
5.2	Hava Aracı Durum Göstergeleri	41
5.3	Kalkış Noktasına Dönüş	42
	Bildirim	43
	Gelişmiş RTH	44
	Tetikleme Yöntemi	44
	RTH Prosedürü	46
	RTH Ayarları	47
	İniş Koruması	49
	Dinamik Ev Noktası	50
5.4	Algılama Sistemi	51
	Bildirim	52
5.5	Gelişmiş Pilot Yardım Sistemleri	53
	Bildirim	54
	İniş Koruması	54
5.6	Görüş Yardımı	55
5.7	Pervaneler	56
	Pervanelerin Takılması/Çıkarılması	56
	Uyarı	57
5.8	Akıllı Uçuş Bataryası	58
	Bildirim	58

Bataryanın Takılması/Çıkarılması	59
Pil Kullanımı	60
Pilin Şarj Edilmesi	61
Bir Şarj Cihazının Kullanılması	61
Şarj Merkezinin Kullanımı	62
Pil Koruma Mekanizmaları	66
5.9 Gimbal ve Kamera	66
Gimbal Bildirimi	66
Gimbal Açısı	67
Gimbal Çalışma Modları	68
Kamera Bildirimi	68
5.10 Fotoğraf ile Videoların Saklanması ve Dışa Aktarılması	69
Saklama	69
Dışa Aktarma	69
5.11 QuickTransfer	70
<b>6 Uzaktan Kumanda</b>	<b>74</b>
6.1 DJI RC 2	74
İşlemler	74
Açma/Kapatma	74
Pilin Şarj Edilmesi	74
Gimbal ve Kameranın Kontrol Edilmesi	75
Uçuş Modu Anahtarı	75
Uçuş Duraklatma/RTH Düğmesi	75
Uzaktan Kumanda LED'leri	76
Durum LED'i	76
Pil Seviyesi LED'leri	77
Uzaktan Kumanda Uyarısı	77
Optimum İletim Bölgesi	77
Uzaktan Kumandanın Bağlanması	78
Dokunmatik Ekranın Çalıştırılması	78
6.2 DJI RC-N3	80
İşlemler	80
Açma/Kapatma	80
Pilin Şarj Edilmesi	80
Gimbal ve Kameranın Kontrol Edilmesi	80
Uçuş Modu Anahtarı	81
Uçuş Duraklatma/RTH Düğmesi	81
Pil Seviyesi LED'leri	81
Uzaktan Kumanda Uyarısı	82
Optimum İletim Bölgesi	82
Uzaktan Kumandanın Bağlanması	83

<b>7</b>	<b>Ek</b>	<b>85</b>
7.1	Teknik Özellikler	85
7.2	Uyumluluk	85
7.3	Aygıt Yazılımı Güncellemesi	85
7.4	Uçuş Kaydedici	86
7.5	Uçuş Sonrası Kontrol Listesi	86
7.6	Bakım Talimatları	86
7.7	Sorun Giderme Prosedürleri	87
7.8	Risk ve Uyarılar	88
7.9	Bertaraf	88
7.10	C0 ve C1 Sertifikasyonu	89
	Doğrudan Remote ID	91
	Uzaktan Kumanda Uyarıları	91
	GEO Awareness	91
	GEO Bölgeleri	92
	EASA Bildirimi	95
	Orijinal Talimatlar	95
7.11	Satış Sonrası Bilgiler	95

# Ürün Profili

---

# 1 Ürün Profili

## 1.1 İlk Kez Kullanım

Eğitim videolarını izlemek için bağlantıya tıklayın veya QR kodunu tarayın.



<https://www.dji.com/mini-5-pro/video>

### Hava Aracının Hazırlanması

1. Saklama kapağını çıkarın.



2. Bataryayı etkinleştirmek için güç düğmesine bir kez basın.

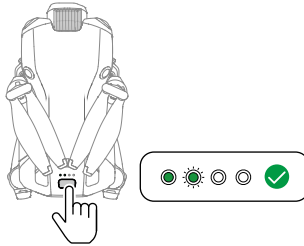

3. Hava aracının kollarını gösterildiği şekilde açın.

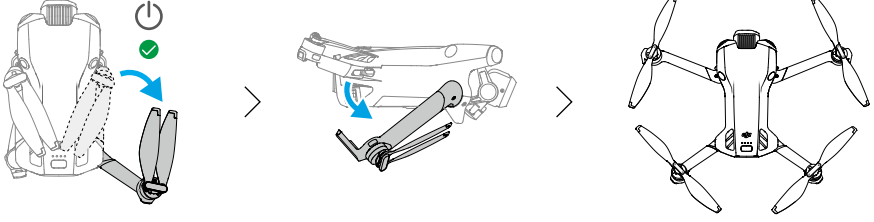

- **Otomatik Açma:** Sağ arka kolun açılması hava aracının varsayılan olarak çalıştırılmasını sağlar.
- **Otomatik Kapama:** Sağ arka kol katlandığında otomatik kapatma için geri sayımı başlatır. Geri sayım sırasında, hava aracı gövdesi üzerindeki herhangi bir düğmeye basarak kapatma işlemini iptal edebilirsiniz.
- **Manuel Açma/Kapama:** Hava aracını açmak veya kapatmak için güç düğmesine basın ve basılı tutun.

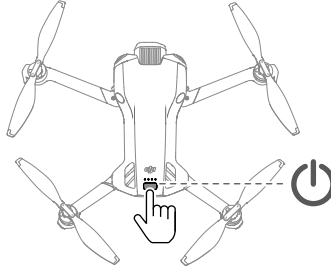

- Batarya etkinleştirildikten sonra kalkış yapmayan hava aracı bir süre sonra kapatılacak ve batarya tekrar uyku moduna geçecektir. Bu durumda Kolu Açarak Çalıştırma özelliğini kullanmadan önce bataryayı etkinleştirmek için güç düğmesine basın veya bataryayı şarj edin.
- Hava aracının USB-C bağlantı noktası kullanılıyorsa kol açıldığında hava aracı çalıştırılmaz. USB-C bağlantısını kesin ve Kolu Açarak Çalıştırma özelliğini kullanmadan önce birkaç saniye bekleyin.
- Hava aracı albüme erişiyor, materyal indiriyor veya donanım yazılımını günceliyorsa kol katlandığında hava aracı kapanmaz.
- Uçuş sırasında bir çarpışma meydana gelirse otomatik kapatma özelliği çalışmaz. Bu özellik, hava aracı yeniden başlatıldıktan sonra kullanılabilir.

- Akıllı Uçuş Bataryasını şarj etmek için resmi şarj cihazlarının kullanılması önerilir.

- Hava aracını açmadan önce saklama kapağının çıkarıldığından emin olun. Aksi takdirde, hava aracının otomatik tanılama özelliği bundan etkilenebilir.
- Uçak kullanımında değilken saklama kapağını takın.

## Uzaktan Kumandanın Hazırlanması

### DJI RC 2

1. Kumanda çubuklarını saklama yuvalarından çıkarın ve uzaktan kumandadaki yerlerine takın.

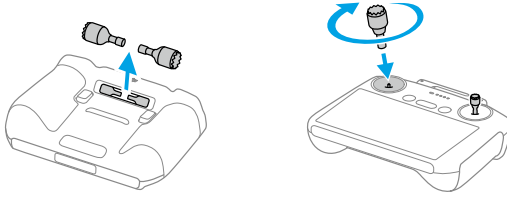

2. Antenleri açın.

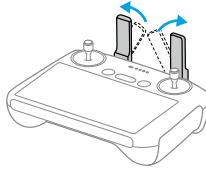

3. Uzaktan kumanda ilk kullanımdan önce etkinleştirilmelidir ve etkinleştirme için internet bağlantısı gerekir. Uzaktan kumandayı açmak için güç tuşuna bir kez basın, ardından tekrar basıp basılı tutun. Uzaktan kumandayı etkinleştirmek için ekrandaki komutları izleyin.

### DJI RC-N3

1. Kumanda çubuklarını saklama yuvalarından çıkarın ve uzaktan kumandadaki yerlerine takın.
2. Mobil cihaz tutucusunu dışarıya doğru çekin. Mobil cihazınızın bağlantı noktası türüne uygun olan uzaktan kumanda kablosunu seçin (USB-C konnektörlü kablo varsayılan olarak bağlıdır). Mobil cihazı tutucunun içine yerleştirin ve ardından kablonun uzaktan kumanda logosu bulunmayan ucunu mobil cihaza bağlayın. Mobil cihazınızın güvenli bir şekilde yerine oturduğundan emin olun.

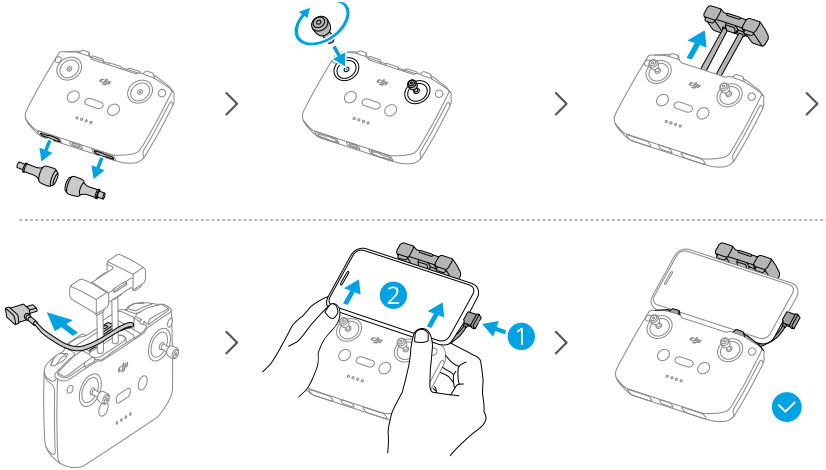

- ⚠ • Android mobil cihaz kullanırken bir USB bağlantısı istemi görüntülenirse yalnızca şarj etme seçeneğini seçin. Diğer seçenekler bağlantının başarısız olmasına neden olabilir.
- Mobil cihazınızın sağlam bir şekilde oturması için mobil cihaz tutucusunu ayarlayın.

## Etkinleştirme

Hava aracının ilk kullanımdan önce etkinleştirilmesi gerekir. Sırasıyla hava aracını ve uzaktan kumandayı açmak için güç düğmesine basın, ardından basılı tutup DJI Fly kullanarak hava aracını etkinleştirmek için ekrandaki komutları izleyin. Etkinleştirme işlemi için internet bağlantısı gerekir.

## Aygıt Yazılımını Güncelle

DJI Fly uygulamasında bir aygıt yazılımı güncellemesi olduğunda bir uyarı görünecektir. İstediğinde donanım yazılımını güncelleyin. Aksi takdirde bazı özellikler kullanılamayabilir.

## 1.2 Genel Bakış

### Hava Aracı

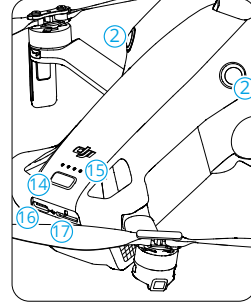
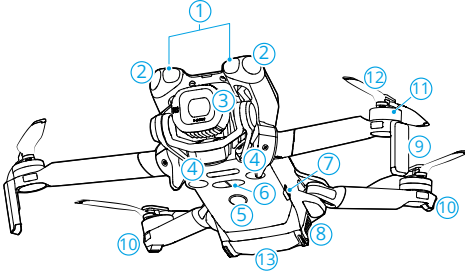

1. Öne Dönük LiDAR <sup>[1]</sup>
2. Çok Yönlü Görüş Sistemi <sup>[2]</sup>
3. Gimbal ve Kamera
4. Aşağı Görüş Sistemi
5. Ek Işık
6. Üç Boyutlu Kızılötesi Algılama Sistemi <sup>[1]</sup>
7. Yan Düğme
8. Pil Tokaları
9. İniş Takımları (Entegre antenlerle)
10. Hava Aracı Durum Göstergeleri
11. Motorlar
12. Pervaneler
13. Akıllı Uçuş Bataryası
14. Güç Düğmesi
15. Pil Seviyesi LED'leri
16. USB-C Bağlantı Noktası
17. microSD Kart Yuvası

[1] 3D kızılötesi algılama sistemi ve öne dönük LiDAR, Sınıf 1 lazer ürünleri için insan göz güvenliği gerekliliklerini karşılamaktadır.

[2] Çok yönlü görüş sistemi, yatay yönlerdeki ve yukarıdaki engelleri algılayabilir.

### DJI RC 2 Uzaktan Kumanda

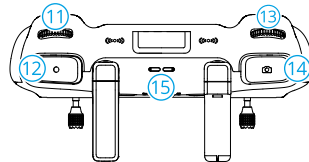
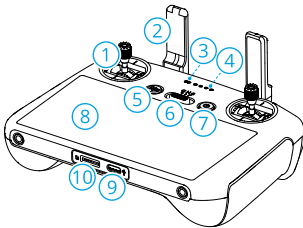

1. Kumanda Çubukları
2. Antenler
3. Durum LED'i
4. Pil Seviyesi LED'leri
5. Uçuş Duraklatma/Kalkış Noktasına Dönüş (Return to Home - RTH) Düğmesi
6. Uçuş Modu Anahtarı
7. Güç Düğmesi
8. Dokunmatik Ekran
9. USB-C Bağlantı Noktası
10. microSD Kart Yuvası
11. Gimbal Döner Düğmesi
12. Kayıt Düğmesi

13. Kamera Kontrol Döner Düğmesi <sup>[1]</sup>
14. Odaklama/Deklanşör Düğmesi
15. Hoparlör
16. Kumanda Çubuğu Saklama Yuvaları
17. Özelleştirilebilir C2 Düğmesi <sup>[1]</sup>
18. Özelleştirilebilir C1 Düğme <sup>[1]</sup>

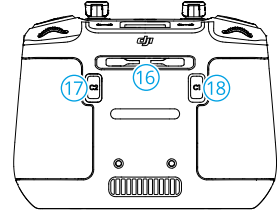

[1] Düğme işlevini görüntülemek ve ayarlamak için DJI Fly kamera görünümüne gidin ve \*\*\* > Control (Kontrol) > Button Customization (Düğme Özelleştirme) adımlarını takip edin.

## DJI RC-N3 Uzaktan Kumanda

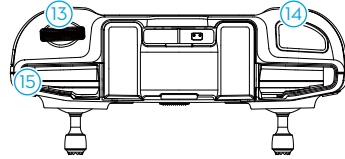
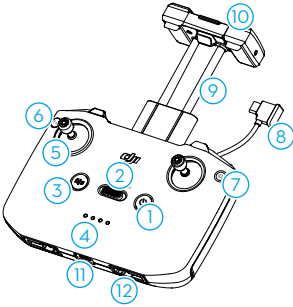

1. Güç Düğmesi
2. Uçuş Modu Anahtarı
3. Uçuş Duraklatma/Kalkış Noktasına Dönüş (Return to Home - RTH) Düğmesi
4. Pil Seviyesi LED'leri
5. Kumanda Çubukları

6. Özelleştirilebilir Düğme <sup>[1]</sup>
7. Fotoğraf/Video Düğmesi
8. Uzaktan Kumanda Kablosu
9. Mobil Cihaz Tutucu
10. Antenler
11. USB-C Bağlantı Noktası
12. Kumanda Çubuğu Saklama Yuvaları

13. Gimbal Döner Düğmesi

15. Mobil Cihaz Yuvası

14. Deklanşör/Kayıt Düğmesi

[1] Düğme işlevini görüntülemek ve ayarlamak için DJI Fly kamera görünümüne gidin ve **•••** > **Control (Kontrol)** > **Button Customization (Düğme Özelleştirme)** adımlarını takip edin.

# Uçuş Güvenliđi

## 2 Uçuş Güvenliği

Uçuş öncesi hazırlıklar tamamlandığında, güvenli bir ortamda uçuş becerilerinizi geliştirmeniz ve uçuş pratiği yapmanız tavsiye edilir. Aşağıdaki uçuş gereksinimlerine ve kısıtlamalarına göre uçmak için uygun bir alan seçin. Uçuş yaparken yerel yasalara ve yönetmeliklere kesinlikle uyun. Ürünün güvenli bir şekilde kullanıldığından emin olmak için uçuştan önce *Güvenlik Yönergelerini* okuyun.

### 2.1 Uçuş Kısıtlamaları

#### GEO (Çevrimiçi Coğrafi Ortam) Sistemi

DJI Çevrimiçi Coğrafi Ortam (GEO) Sistemi, uçuş güvenliği ile kısıtlama güncellemeleri hakkında gerçek zamanlı bilgi sağlayan ve İHA'ların kısıtlı hava sahasında uçmasını önleyen global bir bilgi sistemidir. İstisnai durumlarda, uçuşa izin vermek için kısıtlı alanların kilidi açılabilir. Bundan önce, uçmak istenen uçuş alanındaki mevcut kısıtlama seviyesine göre bir kilit açma talebi göndermelisiniz. GEO sistemi yerel yasa ve düzenlemelere tam olarak uymayabilir. Kendi uçuş güvenliğinizden sorumlu olursunuz ve kısıtlı bir alanın kilidini açmak için talepte bulunmadan önce ilgili yasal ve düzenleyici gereklilikler hakkında yerel makamlara danışmalısınız. GEO sistemi hakkında daha fazla bilgi için <https://fly-safe.dji.com> adresini ziyaret edin.

#### Uçuş Sınırları

Güvenlik sebebiyle, varsayılan ayarlarda uçuş sınırlamaları etkinleştirilmiştir, bu da bu hava aracını güvenli bir şekilde kullanmanıza yardımcı olur. Yükseklik ve mesafeye ilişkin uçuş sınırları belirleyebilirsiniz. Küresel Navigasyon Uydu Sistemi (GNSS) mevcut olduğunda uçuş güvenliğini sağlamak için irtifa sınırları, mesafe sınırları ve GEO bölgeler eşzamanlı olarak çalışır. GNSS kullanılmadığında yalnızca irtifa sınırlandırılabilir.

#### Uçuş İrtifası ve Mesafe Sınırları

Maksimum irtifa, hava aracının uçuş irtifasını kısıtlarken, maksimum uçuş mesafesi ise hava aracının Kalkış Noktası etrafındaki uçuş yarıçapını kısıtlar. Gelişmiş uçuş güvenliği için DJI Fly uygulaması kullanılarak bu kısıtlamalar değiştirilebilir.

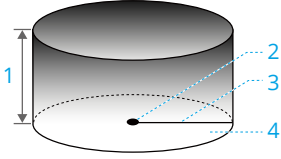

1. Maksimum İrtifa
2. Kalkış Noktası (Yatay Konum)
3. Maks. Mesafe
4. Kalkış sırasında hava aracının yüksekliği

### Güçlü GNSS Sinyali

	Uçuş Kısıtlamaları	DJI Fly Uygulaması İstemi
Maks. İrtifa	Hava aracının irtifası DJI Fly uygulamasında belirtilen değeri aşamaz.	Maksimum uçuş irtifasına ulaşıldı.
Maks. Mesafe	Hava aracı ile Kalkış Noktası arasındaki kuş uçuşu mesafe, DJI Fly sisteminde ayarlanan maksimum uçuş mesafesini aşamaz.	Maksimum uçuş mesafesine ulaşıldı.

### Zayıf GNSS Sinyali

	Uçuş Kısıtlamaları	DJI Fly Uygulaması İstemi
Maks. İrtifa	<ul style="list-style-type: none"> <li>• İrtifa, aydınlatmanın yeterli olduğu durumlarda kalkış noktasından 30 m mesafeyle kısıtlanmıştır.</li> <li>• İrtifa, aydınlatma yeterli değilse ve 3D kızılotesi algılama sistemi çalışıyorsa zeminden 2 m yükseklikle sınırlıdır.</li> <li>• İrtifa, aydınlatma yeterli değilse ve 3D kızılotesi algılama sistemi çalışmıyorsa kalkış noktasından 30 m ile sınırlıdır.</li> </ul>	Maksimum uçuş irtifasına ulaşıldı.
Maks. Mesafe	Sınır yok	

- ⚠ • Hava aracı her çalıştırıldığında, GNSS sinyali güçlü (GNSS sinyal gücü  $\geq 2$ ) olduğu sürece, irtifa sınırı otomatik olarak kaldırılacak ve daha sonra GNSS sinyali zayıflasa bile sınır geçerli olmayacaktır.
- Hava aracı, atalet nedeniyle belirlenen uçuş aralığından dışarı uçarsa yine de hava aracını kontrol edebilirsiniz ancak daha öteye uçuramazsınız.

## GEO Bölgeleri

DJI GEO sistemi güvenli uçuş konumlarını belirler, bireysel uçuşlar için risk seviyeleri ile güvenlik bildirimleri sağlar ve kısıtlı hava sahaları hakkında bilgi sunar. Tüm kısıtlı uçuş alanları GEO Bölgeleri olarak adlandırılmaktadır ve Kısıtlı Bölgeler, Yetkilendirme Bölgeleri, Uyarı Bölgeleri, Gelişmiş Uyarı Bölgeleri ve İrtifa Bölgeleri olarak gruplara bölünmüştür. Bu tür bilgileri DJI Fly uygulamasında gerçek zamanlı olarak görüntüleyebilirsiniz. GEO Bölgeleri; havaalanları, büyük etkinlik mekanları, kamusal acil durumların meydana geldiği yerler (orman yangınları gibi), nükleer enerji santralleri, hapishaneler, devlet mülkleri ve askeri tesisleri içeren ancak bunlarla sınırlı olmayan uçuş alanlarıdır. GEO sistemi güvenlik veya emniyet endişelerine neden olabilecek bölgelerdeki kalkışları ya da uçuşları varsayılan olarak sınırlar. Dünya genelindeki GEO Bölgeleri hakkında kapsamlı bilgiler içeren bir GEO Bölgeleri haritası, resmi DJI web sitesinde mevcuttur: <https://fly-safe.dji.com/nfz/nfz-query>.

## GEO Bölgelerinin Kilitini Açma

**Kendiliğinden Kilit Açma**, Yetkilendirme Bölgelerinin kilitini açmak için tasarlanmıştır. Kendiliğinden Kilit Açma işlemini tamamlamak için <https://fly-safe.dji.com> adresindeki DJI FlySafe web sitesi aracılığıyla bir kilit açma talebi göndermelisiniz. Kilit açma isteği onaylandıktan sonra DJI Fly uygulaması aracılığıyla kilit açma lisansınızı senkronize edebilirsiniz. Bölgenin kilitini açmak için alternatif olarak hava aracını doğrudan onaylanmış Yetkilendirme Bölgesinde başlatabilir veya uçurabilir ve bölgenin kilitini açmak için DJI Fly uygulamasındaki komutları takip edebilirsiniz.

**Özel Kilit Açma**, özel gereksinimleri olan kullanıcılar için özel olarak tasarlanmıştır. Kullanıcı tanımlı özel uçuş alanlarını belirler ve farklı kullanıcıların ihtiyaçlarına özel uçuş izni belgeleri sağlar. Bu kilit açma seçeneği tüm ülke ile bölgelerde mevcuttur ve <https://fly-safe.dji.com> adresindeki DJI FlySafe web sitesi aracılığıyla talep edilebilir.

- 
- ⚠ • Hava aracı, uçuş güvenliğini sağlamak için giriş yaptıktan sonra kilidi açılmış bölgenin dışına uçamayacaktır. Kalkış Noktası kilidi açılmış bölgenin dışındaysa hava aracı kalkış noktasına dönemez.
- 

## 2.2 Uçuş Ortamı Gereklilikleri

1. Şiddetli rüzgar, kar, yağmur ve sis gibi sert hava koşullarında UÇURMAYIN.
2. Yalnızca açık alanlarda uçurun. Yüksek binalar ve geniş metal yapılar, cihazdaki pusulanın ve GNSS sisteminin doğruluğunu etkileyebilir. Kalkış yaptıktan sonra Kalkış Noktasının güncellendiğine dair sesli komutu aldığınızdan emin olun. Hava Aracı binaların yakınında kalkış yaparsa Kalkış Noktası doğru çalışmayabilir. Bunun

yaşanması halinde otomatik RTH aktifken hava aracının konumuna dikkat etmenizi tavsiye ederiz. Hava Aracı Kalkış Noktasına yaklaştığında, otomatik RTH özelliğinin kapatılması ve hava aracını uygun bir konuma indirmek için manuel olarak kontrol edilmesi tavsiye edilir.

3. Hava aracını görüş alanı (VLOS) içinde uçurun. GNSS sinyallerini engelleyen dağlardan ve ağaçlardan kaçınin. Görüş alanı ötesindeki (BVLOS) herhangi bir uçuş; yalnızca hava aracı performansı, pilotun bilgi ve becerileri ve operasyonel güvenlik yönetiminin BVLOS'a ilişkin yerel düzenlemelere uygun olması durumunda gerçekleştirilebilir. Engellerden, kalabalıktan, ağaçlardan ve su kütlelerinden kaçınin. Yerel düzenlemeler kapsamında herhangi bir izin veya onay alınmadığı sürece güvenliği sağlamak için hava alanlarına, otoyollara, demiryolu istasyonlarına, demiryolları hatlarına, şehir merkezlerine veya diğer hassas bölgelere yakın yerlerde hava aracını UÇURMAYIN.
4. GNSS sinyali zayıf olduğunda hava aracını aydınlatmanın ve görüşün iyi olduğu ortamlarda uçurun. Görüş sistemi ışığın yetersiz olduğu koşullarda düzgün çalışmayabilir.
5. Elektrik hatları, baz istasyonları, elektrik trafoları ve telsiz iletim kuleleri gibi yüksek seviyelerde elektromanyetizma bulunan alanlardan kaçınarak paraziti en aza indirin.
6. Hava aracının ve pilinin performansı, yüksek irtifalarda uçarken sınırlıdır. Dikkatli uçurun. Belirtilen irtifanın üzerinde UÇURMAYIN.
7. Hava aracının frenleme mesafesi uçuş irtifasından etkilenir. İrtifa ne kadar yüksekse frenleme mesafesi de o kadar uzun olur. Yüksek irtifalarda uçarken uçuş güvenliğini sağlamak için yeterli fren mesafesini korumalısınız.
8. Kutup bölgelerinde, hava aracındaki GNSS kullanılamaz. Bunun yerine görüş sistemini kullanın.
9. Araba, gemi ve uçak gibi hareket eden nesnelere KALKIŞ YAPMAYIN.
10. Düz renkli yüzeylerden veya araba tavanı gibi fazla yansımaya sahip yüzeylerden kalkış YAPMAYIN.
11. Hava aracına kum girmesini önlemek için çölde veya plajdan kalkış yaparken dikkatli olun.
12. Hava aracını yangın veya patlama riski olan bir ortamda ÇALIŞTIRMAYIN.
13. Hava aracını, uzaktan kumandayı, pili, pil şarj cihazını ve pil şarj merkezini kuru bir ortamda çalıştırın.
14. Hava aracını, uzaktan kumandayı, pili, pil şarj cihazını ve pil şarj merkezini kaza, yangın, patlama, sel, tsunami, çığ, toprak kayması, deprem, toz, kum fırtınası, tuz serpintisi veya küf riskleri olan yerlerin yakınında KULLANMAYIN.
15. Hava aracını kuş sürülerinin yakınında ÇALIŞTIRMAYIN.

## 2.3 Hava Aracını Sorumlu Bir Şekilde Çalıştırma

Ağır yaralanmaları ve maddi hasarı önlemek için aşağıdaki kurallara uyun:

1. Anestezi, alkol ya da uyuşturucu etkisi altında OLMADIĞINIZDAN veya baş dönmesi, aşırı yorgunluk, bulantı ya da hava aracını güvenli şekilde kullanma becerinizi olumsuz etkileyebilecek herhangi başka bir durumun söz konusu OLMADIĞINDAN emin olun.
2. İnişten sonra, öncelikle hava aracını, ardından uzaktan kumandayı kapatın.
3. Herhangi bir binanın, kişinin veya hayvanın yaralanmasına veya mal hasarına neden olabilecek tehlikeli yükleri DÜŞÜRMEYİN, FIRLATMAYIN, ATEŞLEMEYİN ya da başka şekilde ATMAYIN.
4. Kazara hasar görmüş, düşmüş ya da iyi durumda olmayan bir hava aracını KULLANMAYIN.
5. Acil durumlar veya bir olay meydana gelmesi durumunda yeterince eğitiminiz olduğundan ve acil durum planlarına sahip olduğunuzdan emin olun.
6. Bir uçuş planınız olduğundan emin olun. Hava aracını dikkatsizce UÇURMAYIN.
7. Kamerayı kullanırken başkalarının gizliliğine saygı gösterin. Yerel gizlilik yasalarına, düzenlemelerine ve ahlaki standartlara uyduğunuzdan emin olun.
8. Bu ürünü genel kişisel kullanım dışında herhangi bir nedenle KULLANMAYIN.
9. Casusluk, askeri operasyonlar veya yetkisiz araştırma gibi yasa dışı ya da uygunsuz amaçlar için KULLANMAYIN.
10. Bu ürünü başkalarını itibarsızlaştırmak, istismar etmek, suistimal etmek, gizlice izlemek, tehdit etmek veya başkalarının gizlilik ve kamusal hakları gibi yasal haklarını ihlal etmek için KULLANMAYIN.
11. Başkalarının özel mülklerine izinsiz GİRMEYİN.

## 2.4 Uçuş Öncesi Kontrol Listesi

1. Hava aracındaki tüm koruyucu parçaları çıkarın.
2. Akıllı Uçuş Pili ve pervanelerin sağlam şekilde monte edildiğinden emin olun.
3. Uzaktan kumanda, mobil cihaz ve Akıllı Uçuş Pili şarjının tamamen dolu olduğundan emin olun.
4. Hava aracı kollarının ve pervanelerinin açık durumda olduğundan emin olun.
5. Gimbal ve kameranın normal şekilde çalıştığından emin olun.
6. Motorları hiçbir şeyin engellemediğinden ve normal şekilde çalıştıklarından emin olun.
7. DJI Fly uygulamasının hava aracına başarıyla bağlandığından emin olun.

8. Tüm kamera lenslerinin ve sensörlerinin temiz olduğundan emin olun.
9. Yalnızca orijinal DJI yedek parçalarını veya DJI sertifikalı parçaları kullanın. Sertifikasız parçalar sistem arızalarına neden olabilir ve uçuş güvenliğini tehlikeye atabilir.
10. DJI Fly uygulamasında Engelden Kaçınma Eyleminin ayarlandığından ve **Maksimum İrtifa**, **Maksimum Mesafe** ile **Otomatik RTH İrtifası** parametrelerinin tümünün yerel yasa ve düzenlemelere uygun şekilde ayarlandığından emin olun.

# Temel Uçuş



## 3 Temel Uçuş

### 3.1 Otomatik Kalkış/İniş

#### Otomatik Kalkış

1. DJI Fly uygulamasını başlatın ve kamera görünümüne girin.
2. Uçuş öncesi kontrol listesindeki tüm adımları tamamlayın.
3.  simgesine dokununuz. Kalkış için şartlar güvenliyse düğmeyi basılı tutarak onaylayın.
4. Hava aracı kalkış yapacak ve yerden yüksekte havada duracaktır.

#### Otomatik İniş

1. İniş için şartlar güvenliyse  simgesine dokununuz, ardından onaylamak için  simgesini basılı tutun.
2.  simgesine dokunarak otomatik iniş iptal edilebilir.
3. Aşağı Görüş Sistemi normal şekilde çalışıyorsa İniş Koruması devreye girer.
4. İnişten sonra motorlar otomatik olarak duracaktır.

 • İniş için uygun bir yer seçin.

### 3.2 Motorların Çalıştırılması/Durdurulması

#### Motorların Çalıştırılması

Motorları çalıştırmak için aşağıda gösterildiği gibi Çubuk Kombinasyonu Komutlarından (CSC) birini gerçekleştirin. Motorlar dönmeye başladıktan sonra, her iki çubuğu da aynı anda bırakın.



## Motorların Durdurulması

Motorlar iki şekilde durdurulabilir:

1. **Yöntem:** Hava aracı iniş yaptıktan sonra gaz çubuğunu aşağıya itin ve motorlar durana kadar tutun.

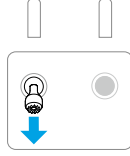

2. **Yöntem:** Hava aracı iniş yaptıktan sonra motorları durdurmak için, motorlar durana kadar aşağıda gösterildiği gibi CSC'lerden birini uygulayın.



## Motorların Uçuşun Ortasında Durdurulması

⚠ • Uçuş ortasında motorların durdurulması hava aracının düşmesine neden olur.

DJI Fly uygulamasında **Emergency Propeller Stop (Acil Durumda Pervane Durdurma)** için varsayılan ayar **Emergency Only (Sadece Acil Durum)** olarak ayarlanmıştır; yani, motorlar yalnızca hava aracının bir çarpışmaya karıştığı, motorun durduğu, hava aracının havada yuvarlandığı veya hava aracının kontrolden çıktığı ve çok hızlı bir şekilde yükselmesi ya da alçalması gibi acil bir durum tespit edildiğinde uçuş sırasında durdurulabilir. Motorları uçuşun ortasında durdurmak istediğinizde, motorları çalıştırmak için kullanılan CSC'nin aynısını uygulayın. Motorları durdurmak için çubuk kombinasyonu komutunu gerçekleştirirken kontrol çubuklarını iki saniye tutmanız gerektiğini unutmayın. **Emergency Propeller Stop (Acil Durumda Pervane Durdurma)**, uygulamada **Anytime (Herhangi Bir Zaman)** olarak değiştirilebilir. Bu seçeneği dikkatli kullanın.

### 3.3 Hava Aracının Kontrol Edilmesi

Hava aracının hareketini kontrol etmek için uzaktan kumandanın kumanda çubukları kullanılabilir. Kumanda çubukları aşağıda gösterildiği gibi Mod 1, Mod 2 veya Mod 3'te çalıştırılabilir.

Uzaktan kumandanın varsayılan kontrol modu, Mod 2'dir. Bu kılavuzda, kontrol çubuklarının nasıl kullanılacağını gösteren bir örnek olarak Mod 2 kullanılmaktadır. Çubuk orta konumdan ne kadar uzağa itilirse hava aracı o kadar hızlı hareket eder.

#### Mod 1

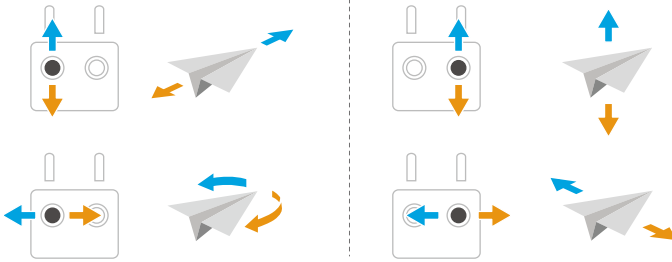

#### Mod 2

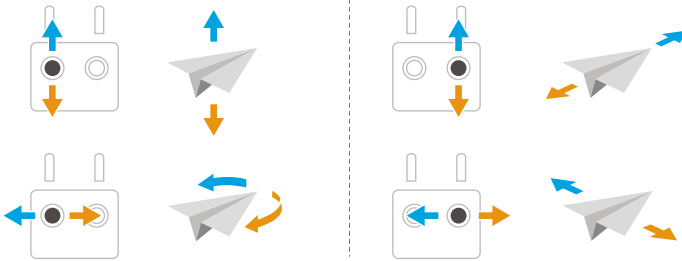

#### Mod 3

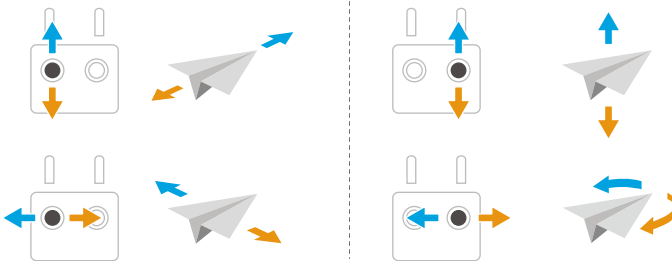

## 3.4 Kalkış/İniş Prosedürleri

- ⚠ • Uçuşu izlemek için uzaktan kumandayı kullanmanız gerektiğinden, çok parlak veya çok karanlık ışık koşullarında hava aracını ÇALIŞTIRMAYIN. Ekranı net şekilde görüntüleme zorluk yaşamamak için ekran parlaklığının ve ekrana gelen doğrudan güneş ışığı miktarının doğru ayarlanması sizin sorumluluğunuzdadır.

1. Uçuş öncesi kontrol listesi, güvenli şekilde uçarken aynı zamanda video çekmenize yardımcı olmak üzere tasarlanmıştır. Her uçuştan önce uçuş öncesi kontrol listesinin tamamının üzerinden geçin.
2. Hava aracını arka kısmı size bakacak şekilde açık, düz bir alana yerleştirin.
3. Uzaktan kumandayı ve hava aracını açın.
4. DJI Fly uygulamasını başlatın ve kamera görünümüne girin.
5. Hava aracının kendi kendine tanılama işleminin tamamlanmasını bekleyin. DJI Fly, herhangi bir düzensiz uyarı göstermiyorsa motorları çalıştırabilirsiniz.
6. Kalkış yapmak için gaz çubuğunu yavaşça itin.
7. İniş yapmak için, düz bir yüzeyin üzerine gelin ve gaz çubuğunu aşağı iterek alçalın.
8. İnişten sonra gaz çubuğunu aşağıya doğru itin ve motorlar durana kadar tutun.
9. Hava aracının ve uzaktan kumandanın gücünü kapatın.

## 3.5 Video Önerileri ve İpuçları

1. İsteddiğiniz gimbal operasyon modunu şuradan seçin: DJI Fly.
2. Fotoğraf çekiminin ve video kaydının Normal veya Cine modunda uçarken yapılması tavsiye edilir.
3. Yağmur veya rüzgar gibi kötü hava koşullarının olduğu günlerde UÇMAYIN.
4. İhtiyaçlarınıza en uygun kamera ayarlarını seçin.
5. Uçuş rotalarını belirlemek ve ön izleme yapmak için deneme uçuşları gerçekleştirin.
6. Hava aracının sorunsuz ve dengeli bir şekilde hareket etmesini sağlamak için kumanda çubuklarını hafifçe itin.

# Akıllı Uçuş Modu

---

## 4 Akıllı Uçuş Modu



Eğitim videosunu izlemek için aşağıdaki bağlantıya tıklamanız veya QR kodunu taramanız önerilir.



<https://www.dji.com/mini-5-pro/video>

### 4.1 FocusTrack

#### Spot Işığı

Uçuşu manuel olarak kontrol ederken gimbal kameranın her zaman özneye dönük olmasını sağlar.

Görüş sistemi normal şekilde çalışırken bir engel algırsa hava aracı onu baypas eder veya fren yapar. Hangi eylemi yapacağı DJI Fly uygulamasında engellerden kaçınma ayarının **Baypas** veya **Fren** olarak ayarlanmasına bağlı olarak değişir.

Engelden kaçınma özelliği Spor modunda devre dışı bırakılır.

Desteklenen Nesneler:

- Sabit nesneler
- Hareketli nesneler (yalnızca araçlar, tekneler ve insanlar)

#### Odak Noktası (POI)

Hava aracının öznenin etrafında uçuşmasını sağlar.



Görüş sistemi normal çalıştığında DJI Fly uygulamasında belirlenen uçuş modu ve engellerden kaçınma ayarlarından bağımsız olarak hava aracı engelleri baypas eder.

Desteklenen Nesneler:

- Sabit nesneler
- Hareketli nesneler (yalnızca araçlar, tekneler ve insanlar)

#### Aktif Takip

Hava aracı, Manuel ve Otomatik Hareket modlarında nesneyi takip eder.

- Manuel: İzleme yönünü değiştirmek için izleme tekerleğine dokunun veya kaydırın. Hava aracı oluşturulan yörünge boyunca mevcut konumundan  seçilen izleme yönüne doğru  otomatik olarak uçacak ve takibe devam edecektir. Kullanıcılar ayrıca kontrol çubuklarını kullanarak takip yönünü, yüksekliği ve mesafeyi manuel olarak ayarlayabilir. Uygulamada takip parametrelerini ayarlamak için FocusTrack Ayarları simgesine  dokunun.

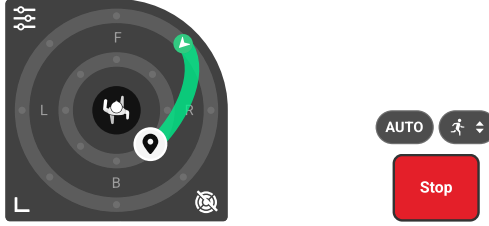

- Otomatik Hareket: Otomatik Hareketi etkinleştirmek veya devre dışı bırakmak için OTOMATİK simgesine  dokunun. Hava aracı, uçuş ortamına göre nesneyi takip etmek için uçuş rotasını sürekli olarak ayarlar.

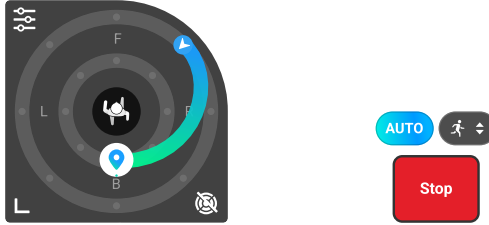

- ⚠ • Otomatik Hareket modunda, hava aracı uygulamanın varsayılan takip parametrelerini kullanarak nesneyi takip edecektir. Özel FocusTrack ayarları geçerli olmayacaktır. Uçuş ortamına dikkat edin ve uçuş güvenliğini sağlayın.
- Bir kontrol çubuğunu hareket ettirmek veya izleme tekerleğini kullanmak, hava aracının Otomatik Hareket modundan çıkmasına neden olacaktır.

Görüş sistemi normal çalıştığında DJI Fly uygulamasında belirlenen uçuş modu ve engellerden kaçınma ayarlarından bağımsız olarak hava aracı engelleri bypass eder.

Desteklenen Nesneler:

Hareketli nesneler (yalnızca araçlar, tekneler ve insanlar) Otomatik mod yalnızca araçları ve insanları destekler.

Nesne insan olduğunda hava aracı farklı çekim sahnelerini otomatik olarak algılayabilir. Kullanıcılar, çekim sahnesi simgesine  dokunarak çekim sahnesini manuel olarak değiştirebilir. Seçilen sahneye göre, hava aracı ilgili takip parametrelerini uygular.

- ⚠ Kayak sahneleri için takip mesafesi ve yüksekliği yalnızca kontrol çubukları kullanılarak ayarlanabilir. Uygulama içinde takip parametrelerini ayarlamak kayak için mümkün değildir. Hava aracı nesnenin arkadan takibini sürdürecektir. Takip yönünü ayarlama desteklenmez.
- Kayak yaparken çekim sahnesini manuel olarak Standart veya Bisiklet olarak AYARLAMAYIN. Aksi takdirde takip etkisi ve uçuş güvenliği garanti edilemez.

ActiveTrack'te, hava aracı ile nesne arasındaki desteklenen mesafe ve yükseklik aralıkları aşağıda belirtilmiştir.

Nesne	İnsanlar	Araçlar/Tekneler
Yatay Mesafe	4-20 m	4-50 m
Yüksek.	0,5-50 m	0,5-50 m

- ⚠ ActiveTrack başladığında mesafe ve yükseklik aralık dışındaysa hava aracı uçarak desteklenen mesafeye ve yükseklik aralığına gelir.
- Dinamik nesnenin 12 m/s'yi geçmemesi tavsiye edilir, aksi takdirde hava aracı düzgün bir şekilde takip yapamayacaktır.

## Uyarı

- ⚠ Hava aracı, hareket eden insan, hayvan veya araç gibi hareketli öznelerden kaçınmaz. FocusTrack'i kullanırken, uçuş güvenliğini sağlamak için çevredeki ortama dikkat edin.
- FocusTrack'i küçük veya ince nesnelerin (ör. ağaç dalları veya elektrik hatları) ya da şeffaf nesnelerin (ör. su veya cam) olduğu alanlarda veya tek renkli yüzeylerin üzerinde (ör. beyaz duvarlar) KULLANMAYIN.
- Herhangi bir acil durumda hava aracını manuel olarak çalıştırmak için her zaman uzaktan kumandadaki Flight Pause (Uçuş Duraklatma) düğmesine basmaya veya DJI Fly uygulamasında  düğmesine basmaya hazır olun.
- FocusTrack'i aşağıdaki durumlardan birinde kullanırken daha dikkatli olun:
  - Takip edilen özne düz bir düzlemde hareket etmiyorsa.
  - Takip edilen özne hareket ederken ciddi anlamda şekil değiştiriyorsa.
  - Takip edilen özne uzun bir süre boyunca gözden kaybolursa.

- Takip edilen nesne; karla kaplı alanlar veya çöller gibi tek renkli, büyük bir alanda bulunuyor.
- Takip edilen özne etrafındaki ortamla benzer bir renge veya desene sahipse.
- Aydınlatma son derece karanlık (< 300 lüks) veya parlak (> 10.000 lüks) olduğunda.
- FocusTrack'i kullanırken yerel mahremiyet kanunlarına ve düzenlemelerine uymalısınız.
- Yalnızca araçları, tekneleri ve (çocuklar hariç) insanları takip etmeniz tavsiye edilir. Diğer özneleri takip ederken dikkatli biçimde uçun.
- Desteklenen hareketli özneler kapsamında araçlar ifadesi ile otomobiller ve küçük veya orta ölçekli tekneler gibi araçlar ifade edilmektedir. Uzaktan kumandalı araba veya tekneleri TAKİP ETMEYİN.
- Takip edilen özne bir başka öznenin çok yakınından geçerse yanlışlıkla diğer özne takip edilmeye başlanabilir.

## FocusTrack Kullanımı

FocusTrack'i etkinleştirmeden önce uçuş ortamının açık olduğundan, yeterli ışık aldığından ve ortamda herhangi bir engel bulunmadığından emin olun.

FocusTrack'i etkinleştirmek için kamera görünümünün solundaki FocusTrack simgesine [•] dokunun veya ekrandaki özneyi seçin. Etkinleştirdikten sonra çıkmak için FocusTrack simgesine [•] tekrar dokunun.



Kullanım sırasında uzaktan kumandadaki Uçuş Duraklatma düğmesine basarak nesne seçimini iptal edin.

## 4.2 MasterShots

Hava aracı, özne türüne ve mesafeye göre önceden belirlenmiş bir uçuş rotası seçer ve otomatik olarak çeşitli klasik hava fotoğrafçılığı çekimleri yapar.



### Uyarı



- MasterShots'ı etrafta binaların ve başka engellerin bulunmadığı yerlerde kullanın. Uçuş güzergâhında insan, hayvan veya başka engel bulunmadığından emin olun.

- Her zaman hava aracının etrafındaki engellere dikkat edin ve çarpışmalardan veya hava aracının engellenmesinden kaçınmak için uzaktan kumandayı kullanın.
- MasterShots'ı aşağıdaki durumlarda KULLANMAYIN:
  - Özne uzun bir süre boyunca engellendiğinde veya görüş alanının dışına çıktığında.
  - Takip edilen nesne; karla kaplı alanlar veya çöller gibi tek renkli, büyük bir alanda bulunduğu anda.
  - Özne, renk ve desen bakımından etrafındaki ortama benziyorsa.
  - Özne havadayken.
  - Özne hızla hareket ederken.
  - Aydınlatma son derece karanlık (< 300 lüks) veya parlak (> 10.000 lüks) olduğunda.
- MasterShots'ı binaların yakınında veya GNSS sinyalinin zayıf olduğu yerlerde KULLANMAYIN. Aksi takdirde, uçuş güzergâhı kararlı olmayabilir.
- MasterShots'i kullanırken yerel mahremiyet kanunlarına ve düzenlemelerine uymalısınız.

## MasterShots Kullanımı

1. Kamera görünümünün sağ tarafındaki Çekim Modu simgesine dokunun ve MasterShots  ögesini seçin.
2. Özneyi sürükleyerek seçip çekim alanını ayarladıktan sonra kayda başlamak için  simgesine dokunun, hava aracı otomatik olarak uçmaya ve kayıt yapmaya başlayacaktır. Kayıt bittiğinde, hava aracı tekrar ilk konumuna döner.
3.  ögesine dokunun veya uzaktan kumandadaki Flight Pause (Uçuş Duraklatma) düğmesine bir kez basın. Hava aracı MasterShots'tan derhal çıkar ve havada durur.



## 4.3 QuickShots

QuickShots birden fazla çekim modu içerir. Hava aracı, otomatik olarak seçilen çekim moduna göre video kaydeder ve kısa bir video oluşturur.

## Uyarı

- ⚠ • Boomerang modunu kullanırken yeterli alan olduğundan emin olun. Hava aracının etrafında en az 30 m (99 fit) yarıçapında bir alan olduğundan ve hava aracının üstünde en az 10 m (33 fit) alan olduğundan emin olun.
- Asteroid modunu kullanırken yeterli alan olduğundan emin olun. Hava aracının arkasında en az 40 m (131 ft) ve üzerinde 50 m (164 ft) alan olduğundan emin olun.
- QuickShots'ı etrafta binaların ve başka engellerin bulunmadığı yerlerde kullanın. Uçuş güzergâhında insan, hayvan veya başka engel bulunmadığından emin olun.
- Her zaman hava aracının etrafındaki nesnelere dikkat edin ve çarpışmalardan veya hava aracının engellenmesinden kaçınmak için uzaktan kumandayı kullanın.
- QuickShots'ı aşağıdaki durumlarda KULLANMAYIN:
  - ◆ Özne uzun bir süre boyunca engellendiğinde veya görüş alanının dışına çıktığında.
  - ◆ Takip edilen nesne; karla kaplı alanlar veya çöller gibi tek renkli, büyük bir alanda bulunduğu anda.
  - ◆ Özne, renk ve desen bakımından etrafındaki ortama benziyorsa.
  - ◆ Özne havadayken.
  - ◆ Özne hızla hareket ederken.
  - ◆ Aydınlatma son derece karanlık (< 300 lüks) veya parlak (> 10.000 lüks) olduğunda.
- QuickShots'ı binaların yakınında veya GNSS sinyalinin zayıf olduğu yerlerde KULLANMAYIN. Aksi takdirde, uçuş güzergâhı dengesiz hale gelir.
- QuickShots'ı kullanırken yerel gizlilik kanunlarına ve mevzuatına uymalısınız.

## QuickShots Kullanımı



1. Kamera görünümünün sağ tarafındaki Çekim Modu simgesine dokunun ve QuickShots  ögesini seçin.
2. Bir alt mod seçtikten sonra artı simgesine dokunun veya ekrandaki özneyi sürükleyerek seçin. Daha sonra çekime başlamak için  ögesine dokunun. Hava aracı, seçilen seçeneğe göre önceden ayarlanmış bir uçuş hareketi gerçekleştirirken görüntüleri kaydedecek ve ardından bir video oluşturacaktır. Kayıt bittiğinde, hava aracı tekrar ilk konumuna döner.

3.  öğesine dokunun veya uzaktan kumandadaki Flight Pause (Uçuş Duraklatma) düğmesine bir kez basın. Hava aracı QuickShots'tan derhal çıkar ve havada durur.

## 4.4 Hızlı Çekim

Hızlı Çekim modu, zaman aralığına göre belirli sayıda fotoğraf çeker ve ardından bu fotoğrafları birkaç saniyelik bir video halinde derler. Trafik akışı, sürüklenen bulutlar, gün doğumu ve gün batımı gibi hareketli unsurların bulunduğu sahneleri kaydetmek için özellikle uygundur.

## Hızlı Çekim Kullanımı

1. Kamera görünümünden Çekim Modları simgesine dokunun ve Hızlı Çekim  öğesini seçin.
2. Hızlı Çekim modunu seçin. İlgili parametreleri ayarladıktan sonra süreci başlatmak için deklanşör/kayıt düğmesine  dokunun.
3.  öğesine dokunun veya uzaktan kumandadaki Stop (Duraklat) düğmesine bir kez basın, hava aracı Hızlı Çekim modundan derhal çıkacak ve havada duracaktır.

## 4.5 Ara Nokta Uçuşu

Ara Nokta Uçuşu ile farklı çekim konumları için önceden ara noktalar ayarlayabilir ve ardından ayarlanan bu ara noktalara göre bir uçuş rotası oluşturabilirsiniz. Daha sonra hava aracı önceden ayarlanan rota boyunca otomatik olarak uçacak ve önceden ayarlanan kamera eylemlerini gerçekleştirecektir.

Mevsim değişikliklerini ve gündüzdten geceye geçiş etkini yakalamak için uçuş rotaları kaydedilip farklı zamanlarda tekrarlanabilir.



-  Ara Nokta Uçuşu modunu etkinleştirmeden önce engellerden kaçınma eylemini kontrol etmek için **\*\* > Güvenlik > Manuel Engellerden Kaçınma** seçeneğine dokunun. Engelden kaçınma eylemini **Bypass (Baypas)** veya **Brake (Fren)** olarak ayarladıktan sonra hava aracı, ara nokta uçuşu sırasında engel tespit etmesi durumunda fren yapacaktır. **Off (Kapalı)** olarak ayarlandıysa hava aracı engellerden kaçınmaz.
- Uçuş rotası ara noktalar arasında eğri şeklinde olacaktır, bu nedenle ara noktalar arasındaki hava aracı irtifası, uçuş sırasında ara noktaların irtifasından daha

düşük olabilir. Bir ara nokta belirlerken aşağıdaki engellerden kaçındığınızdan emin olun.



- Kalkıştan önce haritayı yalnızca ara nokta eklemek için kullanabilirsiniz.
- Bir ara nokta eklemek için haritayı kullanmadan önce uzaktan kumandayı internete bağlayın ve haritayı indirin.
- **Camera Action (Kamera Eylemi) Hiçbiri** olarak ayarlanmışsa hava aracı otomatik olarak yalnızca uçar. Uçuş sırasında kamerayı manuel olarak kontrol etmeniz gerekir.
- **Heading (Yön) ve Gimbal Tilt (Gimbal Eğimi)** parametrelerini daha önceden **Face POI (POI'ye Dönük)** olarak ayarladıysanız POI otomatik olarak bu ara noktalara bağlanacaktır.
- AB'de Ara Nokta Uçuşu kullanılırken, **On Signal Lost (Sinyal Kaybı)** eylemi **Continue (Devam Et)** olarak ayarlanamaz.

## Ara Nokta Uçuşunu Kullanma

1. Ara Nokta Uçuşunu etkinleştirmek için kamera görünümünün solundaki  öğesine dokunun.
2. Ayarları tamamlamak ve uçuş rotasını gerçekleştirmek için ekrandaki talimatları izleyin.
3. Ara nokta uçuşundan çıkmak için ara nokta uçuşu simgesine  tekrar dokunun, uçuş rotası otomatik olarak Kütüphaneye kaydedilecektir.

## 4.6 Hız Sabitleyici



Hız Sabitleyici, uçuş hızını ve gimbal dönüş hızını sabitleyerek kontrolü kolaylaştırır ve kamera hareketlerini daha akıcı hale getirir. Spiral yükselme ve gimbal dönüşü gibi daha fazla kamera hareketi, kumanda çubuğu girişi ile döner düğme girişini artırarak gerçekleştirilebilir.



- Hız sabitleyicide engellerden kaçınma mevcut uçuş modunu takip eder. Dikkatli uçurun.

## Hız Sabitleyicinin Kullanılması

1. Uzaktan kumandanın özelleştirilebilir düğmelerinden birini Hız Sabitleyici olarak ayarlayın.

2. Kontrol çubuklarına basarken hız sabitleme düğmesine bastığınızda, hava aracı otomatik olarak mevcut hızda uçacaktır.
  3.
    - DJI RC 2: Uzaktan kumanda kadranını kullanarak gimbal açısını ayarlarken hız sabitleyici düğmesine basın. Gimbal mevcut dönüş hızını ve yönünü koruyacaktır. Kamera kontrol kadranının gimbal yatışına göre ayarlanması önerilir.
    - DJI RC-N3: Otomatik gimbal dönüşü, hız sabitleyici düğmesi aracılığıyla desteklenmemektedir.
- 
- 
  - Gimbal hareket sınırına ulaştığında gimbal dönüşü duracaktır.
  - Gimbal dönüşü sırasında gimbal açısını değiştirirseniz gimbal ilgili ayarlamayı uygulayacak ve ardından dönmeye devam edecektir.
- 
4. Uzaktan kumandadaki Uçuş Duraklatma düğmesine bir kez basın veya hız sabitleyiciden çıkmak için  simgesine dokununuz.

# Hava Aracı

---

## 5 Hava Aracı

### 5.1 Uçuş Modu

Hava aracı, uzaktan kumandadaki Uçuş Modu düğmesi kullanılarak değiştirilebilen aşağıdaki uçuş modlarını destekler.

**Normal Mod:** Normal mod, çoğu uçuş senaryosu için uygundur. Hava aracı hassas bir şekilde havada durabilir, stabil bir şekilde uçabilir ve Akıllı Uçuş Modlarını kullanabilir.

**Sport Modu:** Sport modunda hava aracının maksimum yatay uçuş hızı, Normal moda kıyasla daha yüksek olacaktır. Engelden kaçınma özelliğinin Spor modunda devre dışı bırakıldığını unutmayın.

**Cine Modu:** Cine modu aslında uçuş hızı sınırlı Normal moddur, böylece kayıt sırasında hava aracı daha stabil hale gelir.

Görüş sistemi kullanılmadığında veya devre dışı bırakıldığında ve GNSS sinyali zayıf olduğunda ya da pusula parazit sorunu yaşadığında, hava aracı otomatik olarak Davranış (ATTI) moduna geçer. Hava aracı ATTI modundayken çevresindeki faktörlerden daha kolay etkilenebilir. Rüzgar gibi çevresel faktörler hava aracının yatay olarak kaymasına neden olarak özellikle çevresi kapalı alanlarda uçuş sırasında tehlike oluşturabilir. Hava aracı otomatik olarak havada duramayacak veya fren yapamayacaktır. Bu nedenle pilot, kazaları önlemek için hava aracını en kısa sürede indirmelidir.

- 
- Uçuş modları yalnızca manuel uçuş ve hız sabitleyici için geçerlidir.
- 
- Sport modunda görüş sistemi devre dışı bırakılır; bu da hava aracının rotası üzerindeki engelleri otomatik olarak algılayamamasına neden olur. Çevredeki ortama dikkat etmeli ve engellerden kaçınmak için hava aracını kontrol etmelisiniz.
  - Sport modunda hava aracının maksimum hızı ve fren mesafesi önemli ölçüde artar. Rüzgarsız koşullarda minimum 30 m fren mesafesi gereklidir.
  - Hava aracı Sport modunda veya Normal modda yükselirken ve alçalırken rüzgarsız koşullarda en az 10 m fren mesafesi gereklidir.
  - Sport modunda iken hava aracının tepki kapasitesi önemli ölçüde artar; dolayısıyla uzaktan kumandadaki küçük bir kumanda çubuğu hareketi, hava aracının uzun bir mesafe kat etmesine neden olur. Uçuş sırasında yeterli manevra alanı olduğundan emin olun.
  - Sport modunda kaydedilen videolarda ufak bir titreme gözlemleyebilirsiniz.
-

## 5.2 Hava Aracı Durum Göstergeleri



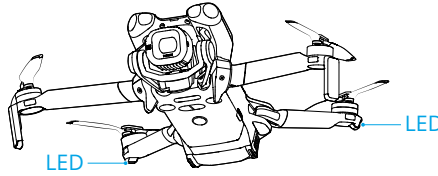

Hava aracında iki adet hava aracı durum göstergesi bulunur.







Hava aracı açıkken motorlar çalışır durumda değilse hava aracı durum göstergeleri, hava aracının mevcut durumunu gösterecektir.

### Hava Aracı Durum Göstergeleri Açıklamaları

#### Normal Durumlar

	Dönüşümlü olarak kırmızı, sarı ve yeşil renkte yanıp söner	Çalıştırma ve otomatik tanı testlerini uygulama
	Dört kez sarı yanıp söner	Hazırlık
	Yeşil renkte yavaşça yanıp söner	GNSS etkin
	Yeşil renkte sürekli olarak iki kez yanıp söner	Görüş sistemleri etkin
	Sarı renkte yavaşça yanıp söner	GNSS ve görüş sistemi devre dışı (ATTI modu etkin)

#### Uyarı Durumları

	Sarı renkte hızlıca yanıp söner	Uzaktan kumanda sinyali kayıp
	Kırmızı renkte yavaşça yanıp söner	Kalkış devre dışı (ör. düşük pil) <sup>[1]</sup>
	Kırmızı renkte hızlıca yanıp söner	Çok düşük pil
	Sabit kırmızı	Kritik hata
	Dönüşümlü olarak kırmızı ve sarı renkte yanıp söner	Pusula kalibrasyonu gerekli

[1] Durum göstergeleri yavaşça kırmızı renkte yanıp sönerken hava aracı kalkış yapamıyorsa DJI Fly uygulamasındaki uyarı mesajına bakın.

**Motorlar çalışmaya başladıktan sonra**, hava aracı durum göstergeleri yeşil renkte yanıp sönecektir. Çin Anakarası'ndayken, hava aracının sol tarafındaki durum göstergesi kırmızı renkte, sağ tarafındaki durum göstergesi ise yeşil renkte yanıp söner.



- Aydınlatma gereklilikleri bölgeye göre değişir. Yerel yasaları ve yönetmelikleri takip edin.

## 5.3 Kalkış Noktasına Dönüş

Uçağın Kalkış Noktasına Dönüş (RTH) sırasındaki davranışını iyi bildiğinizden emin olmak için bu bölümü dikkatli bir şekilde okuyun.

Kalkış Noktasına Dönüş (Return to Home - RTH) işlevi, hava aracını otomatik olarak en son kaydedilen Kalkış Noktasına uçurur. RTH üç şekilde tetiklenebilir: Kullanıcı aktif olarak tetiklerse, hava aracının pili zayıfsa veya uzaktan kumanda sinyali kaybolursa (Arıza Korumalı RTH tetiklenir). Hava aracının, Kalkış Noktasını başarılı bir şekilde kaydetmesi ve konumlandırma sisteminin normal çalışması durumunda, RTH fonksiyonu tetiklendiğinde, hava aracının otomatik olarak geri uçuşması ve Kalkış Noktasına inmesi gerekir.



- **Kalkış Noktası:**Hava aracı güçlü bir GNSS sinyali  26 aldığı veya aydınlatma yeterli olduğu sürece Kalkış Noktası kalkış sırasında kaydedilecektir. Kalkış Noktası kaydedildikten sonra DJI Fly bir sesli uyarı verecektir. Uçuş sırasında Kalkış Noktasını güncellemek gerekirse (örneğin bulunduğu yeri değiştirdiyseniz), DJI Fly uygulamasındaki \*\*\* > **Safety (Güvenlik)** sayfasından Kalkış Noktası manuel olarak güncellenebilir.

Hava aracı, DJI RC 2 uzaktan kumanda ile kullanıldığında [Dinamik Ev Noktası](#) kullanılabilir.

RTH sırasında AR RTH rotası, kamera görünümünde görüntülenerek dönüş yolunu görmenize ve uçuş güvenliğini sağlamanıza yardımcı olur. Kamera görünümü aynı zamanda AR Kalkış Noktasını da görüntüler. Hava Aracı, Kalkış Noktasının üzerindeki alana ulaştığında gimbal kamerası otomatik olarak aşağıya dönecektir. AR hava aracının gölgesi, hava aracı yere yaklaştığında kamera görünümünde görünecek ve hava aracının tercih ettiğiniz konuma daha doğru şekilde inmesini kontrol etmenize olanak tanıyacaktır.

Varsayılan olarak kamera görünümünde AR Kalkış Noktası, AR RTH rotası ve AR hava aracı gölgesi görüntülenecektir. Ekran, \*\*\* > **Safety (Güvenik)** > **AR Settings (AR Ayarları)** bölümünden değiştirilebilir.



- AR RTH rotası yalnızca referans olarak kullanılır ve farklı senaryolarda gerçek uçuş rotasından sapabilir. RTH sırasında ekrandaki canlı görüntüye her zaman dikkat edin. Dikkatli uçuşun.

- RTH sırasında hava aracı, kamerayı varsayılan olarak RTH rotasına doğrultmak için gimbal eğimini otomatik olarak ayarlayacaktır. Kamera yönünü ayarlamak için gimbal döner düğmesini kullanmak veya kamerayı yeniden konumlandırmak için uzaktan kumandadaki özelleştirilebilir düğmelere basmak, hava aracının gimbal eğimini otomatik olarak ayarlamasını engelleyecektir, bu da AR RTH rotasının görüntülenmesini engelleyebilir.

## Bildirim



- Konumlandırma sistemi anormal çalışıyorsa hava aracı normal bir şekilde Kalkış Noktasına geri dönemeyebilir. Arıza Korumalı RTH sırasında sistem anormal çalışıyorsa hava aracı ATTI moduna girip otomatik olarak iniş yapabilir.
- GNSS olmadığında su yüzeyleri, cam yüzeyli binalar veya yerden yüksekliğin 30 metreden fazla olduğu senaryolarda uçuş yapmayın. Konumlandırma sistemi anormal çalışıyorsa uçak ATTI moduna girecektir.
- Her uçuş öncesinde uygun bir RTH irtifası belirlenmesi önemlidir. DJI Fly uygulamasını başlatın ve RTH irtifasını ayarlayın.
- Hava aracı, RTH sırasında çevre koşullarının algılama sistemi için uygun olmaması durumunda engelleri algılayamaz.
- GEO bölgeleri RTH'yi etkileyebilir. GEO bölgelerinin yakınında uçmaktan kaçınin.
- Rüzgar hızı çok yüksek olduğu takdirde hava aracı Kalkış Noktasına dönemeyebilir. Dikkatli uçurun.
- RTH sırasında küçük veya ince nesnelere (ağaç dalları veya elektrik hatları gibi) ya da şeffaf nesnelere (su veya cam gibi) özellikle dikkat edin. Acil bir durumda RTH'den çıkın ve hava aracını manuel olarak kontrol edin.
- Hava aracının RTH yolunda baypas edemeyeceği elektrik hatları veya iletim kuleleri varsa Gelişmiş RTH'yi **Preset (Ön Ayar)** olarak ayarlayın ve RTH İrtifasının tüm engellerden daha yüksekçe ayarlandığından emin olun.
- RTH sırasında DJI Fly içindeki **Advanced RTH (Gelişmiş RTH)** ayarları değiştirilirse hava aracı fren yapar ve en son ayarlara göre kalkış noktasına döner.
- RTH sırasında maksimum irtifa mevcut irtifanın altına ayarlanırsa hava aracı önce maksimum irtifaya inecek ve ardından kalkış noktasına dönemeye devam edecektir.
- RTH sırasında RTH İrtifası değiştirilemez.
- Mevcut irtifa ile RTH irtifası arasında büyük bir fark varsa farklı irtifalardaki rüzgar hızı farklılıkları nedeniyle kullanılan pil gücü miktarı doğru hesaplanamaz.

DJI Fly uygulamasındaki pil gücü bildirimlerine ve uyarı mesajlarına özellikle dikkat edin.

- Gelişmiş RTH sırasında uzaktan kumanda sinyali normal olduğunda, uçuş hızını kontrol etmek için ileri-geri çubuğu kullanılabilir; ancak yön ile irtifa kontrol edilemez ve hava aracının sola veya sağa uçması kontrol edilemez. Hızlanmak için ileri geri çubuğunu sürekli olarak itmek pil gücü tüketim hızını artıracaktır. Uçuş hızı, etkin algılama hızını aşarsa hava aracı engelleri baypas edemez. İleri-geri çubuğu tamamen aşağı itilirse hava aracı fren yaparak havada durur ve RTH'den çıkar. İleri-geri çubuğu serbest bırakıldıktan sonra hava aracı kontrol edilebilir.
- Hava aracı, Ön Ayarlı RTH sırasında yükselirken mevcut konumunun veya Kalkış Noktasının irtifa sınırına ulaşırsa hava aracı yükselmeyi durdurur ve mevcut irtifada Kalkış Noktasına geri döner. RTH sırasında uçuş güvenliğine dikkat edin.
- Hava aracı İrtifa Bölgesine ulaştığında Kalkış Noktası, İrtifa Bölgesinin içinde ancak hava aracı İrtifa Bölgesinin dışındaysa hava aracı, ayarlanan RTH irtifasından daha düşük olabilen irtifa sınırının altına alçalacaktır. Dikkatli uçurun.
- Ortam RTH'yi tamamlamak için çok karmaşık algılama sistemleri düzgün çalışıyor olsa bile hava aracı RTH'den çıkar.
- RTH otomatik iniş sırasında tetiklenemez.

## Gelişmiş RTH

Gelişmiş RTH tetiklendiğinde hava aracı, DJI Fly uygulamasında görüntülenecek ve ortama göre ayarlanacak olan en iyi RTH yolunu otomatik olarak planlayacaktır. RTH sırasında, hava aracı uçuş hızını rüzgar hızı, rüzgar yönü ve engeller gibi çevresel faktörlere göre otomatik olarak ayarlayacaktır.

Uzaktan kumanda ve hava aracı arasındaki kontrol sinyali iyiye RTH'den çıkmak için DJI Fly uygulamasında  simgesine dokununuz veya uzaktan kumandadaki RTH düğmesine basın. RTH'den çıktıktan sonra hava aracının kontrolünü geri kazanırsınız.

## Tetikleme Yöntemi

### Kullanıcı aktif olarak RTH'yi tetikler

Uçuş sırasında, uzaktan kumandadaki RTH düğmesini basılı tutarak veya kamera görünümünün sol tarafındaki  öğesine dokunup ardından RTH simgesini basılı tutarak RTH'yi tetikleyebilirsiniz.

## Hava aracı pil seviyesi düşük

Uçuş sırasında pil seviyesi düşük olduğunda ve yalnızca Kalkış Noktasına dönmek için yeterli olduğunda DJI Fly sisteminde bir uyarı mesajı görüntülenecektir. RTH'yi onaylamak için dokunursanız veya geri sayım bitmeden herhangi bir işlem yapmazsanız hava aracı otomatik olarak düşük pil RTH'sini başlatacaktır.

Düşük pil RTH istemini iptal edip uçağı uçurmaya devam etmeniz durumunda mevcut pil seviyesi hava aracını ancak mevcut irtifasından alçalmasına yetecek kadar destekleyebiliyorsa hava aracı otomatik olarak iniş yapar.

Otomatik iniş iptal edilemez ancak ileri-geri çubuğunu ve döndürme çubuğunu hareket ettirerek hava aracını yatay olarak uçurabilirsiniz ve gaz çubuğunu hareket ettirerek hava aracının iniş hızını değiştirebilirsiniz. En kısa sürede iniş yapmak için hava aracını uygun bir irtifaya uçurun.



- Akıllı Uçuş Pili seviyesi çok düşük olduğu ve kalkış noktasına dönmek için yeterli güç olmadığı zaman hava aracını en kısa sürede indirin. Aksi takdirde pil gücü tamamen bittikten sonra hava aracı düşecektir.
- Otomatik iniş sırasında gaz çubuğunu yukarı doğru itmeye devam ETMEYİN. Aksi takdirde pil gücü tamamen bittikten sonra hava aracı düşecektir.

## Uzaktan kumanda sinyalinin kaybolması

Uzaktan kumanda sinyali 6 saniyeden uzun süre kaybolduğunda, Sinyal Kaybı Eylemi Geri Dönüş olarak ayarlanmışsa hava aracı otomatik olarak Arıza Korumalı RTH'yi başlatacaktır. Eylem ayrıca Havada Durma veya İniş olarak da ayarlanabilir.

DJI Fly, aydınlatma yeterli olduğunda ve ortam koşulları görüş sistemi için uygun olduğunda, sinyal kaybolmadan önce hava aracı tarafından oluşturulan RTH yolunu gösterecektir. Hava aracı, RTH ayarlarına göre Gelişmiş RTH modunu kullanarak RTH'yi başlatacaktır. Uzaktan kumanda sinyali geri gelse bile hava aracı RTH'de kalır. DJI Fly, RTH yolunu uygun şekilde günceller.

Görüş sistemi için aydınlatma ve ortam koşulları uygun olmadığında hava aracı fren yapar, havada durur ve Orijinal Rota RTH'sine girer.

- RTH mesafesi (hava aracı ile Kalkış Noktası arasındaki yatay mesafe) 50 m'den uzunsa hava aracı yönünü ayarlar ve Önceden Ayarlanmış RTH'ye girmeden önce orijinal uçuş rotasında 50 m geriye doğru uçar.
- RTH mesafesi 5 m'den daha uzak ama 50 m'den daha yakın ise hava aracı yönünü ayarlar ve mevcut irtifada kalkış noktasına yatay olarak düz bir şekilde uçar.
- RTH mesafesi 5 m'den yakın mesafedeyse hava aracı hemen iniş yapar.

## RTH Prosedürü

Gelişmiş RTH tetiklendikten sonra hava aracı fren yapar ve havada olduğu yerde durur.

- **Görüş sistemi için ortam veya ışık koşulları uygun olduğunda:**
  - ♦ Kalkışta GNSS mevcut ise hava aracı yönünü Kalkış Noktasına ayarlayacak, RTH ayarlarına göre en iyi rotayı planlayacak ve ardından Kalkış Noktasına geri dönecektir.
  - ♦ Kalkışta GNSS mevcut değilse ve sadece görüş sistemi çalışıyorsa hava aracı kalkış noktasına göre yönünü ayarlayacak, RTH ayarlarına göre en iyi rotayı planlayacak ve daha sonra RTH ayarlarına göre güçlü GNSS sinyalinin olduğu pozisyona geri dönecektir. Yaklaşık olarak çıkış yörüngesini takip ederek kalkış noktasına geri dönecektir. Bu aşamada uygulama uyarılarına dikkat edin ve hava aracının otomatik olarak RTH ile iniş yapmasına izin verip vermeyeceğinizi veya RTH ile inişin manuel olarak kontrol edilip edilmeyeceğini seçin.

### Kalkış sırasında GNSS mevcut değilse şunlara dikkat edin:

- ◊ Engellerden kaçınma özelliğinin etkin olduğundan emin olun.
- ◊ Dar alanlarda UÇURMAYIN ve çevredeki rüzgar hızının 3 m/s'den az olduğundan emin olun.
- ◊ Kalkıştan hemen sonra açık alana uçun ve engellerden en az 10 metre uzakta kalın, aksi takdirde hava aracı kalkış noktasına dönebilir. Uçuş sırasında güçlü GNSS sinyalinin olduğu bir alana ulaşana kadar su yüzeyleri üzerinde uçmaktan kaçının. Yerden yüksekliğin 2 metreden fazla, 30 metreden az olması gerekir. Aksi takdirde hava aracının kalkış noktasına dönmesi mümkün olmayabilir. Hava aracı GNSS sinyalinin güçlü olduğu bölgeye ulaşmadan ATTI moduna girerse kalkış noktası geçersiz sayılacaktır.
- ◊ Uçuş sırasında görüş konumlandırması mümkün olmazsa hava aracı kalkış noktasına dönemez. Çarpışmaları önlemek için Uygulamanın sesli komutlarına göre çevrenize dikkat edin.
- ◊ Hava aracı kalkış noktasının yakınlarına döndüğünde ve Uygulama mevcut ortamın karmaşık olduğunu bildirdiğinde, lütfen uçuşa devam edip etmeyeceğinizi onaylayın:
  - Uçuş rotanızın doğru olup olmadığını teyit etmeniz ve uçuş güvenliğine dikkat etmeniz gerekir.
  - Görüş sistemi için aydınlatma koşullarının yeterli olup olmadığını onaylamanız gerekir. Aksi takdirde hava aracı RTH modundan çıkabilir. Hava aracının RTH veya uçuşa devam etmeye zorlanması, hava aracının ATTI moduna girmesine neden olabilir.

- ◊ Onay alındıktan sonra uçak düşük hızla kalkış noktasına doğru dönüş yolculuğuna devam edecektir. Dönüş yolunda bir engel çıkması durumunda hava aracı fren yapacak ve RTH'den çıkacaktır.
  - ◊ Bu RTH işlemi dinamik engel algılamayı (yayalar vb. dahil) ve cam veya beyaz duvarlar gibi dokusuz sahnelerde engel algılamayı desteklemez.
  - ◊ Bu RTH süreci, zeminin ve yakın çevrelerin (duvarlar gibi) zengin dokulara sahip olmasını ve herhangi bir dinamik değişiklik olmamasını gerektirir.
- **Çevre veya ışık koşullarının görüş sistemine uygun olmaması durumunda:**
    - RTH mesafesi 5 metreden fazla ise uçak **Preset'e (Ön Ayar)** göre kalkış noktasına dönecektir.
    - RTH mesafesi 5 m'den yakın mesafedeyse hava aracı hemen iniş yapar.

## RTH Ayarları

Gelişmiş RTH için RTH ayarları kullanılabilir. 'deki kamera görünümüne gidin, \*\*\* > **Safety (Güvenlik)** seçeneğine dokununuz ve **Return to Home (RTH) (Kalkış Noktasına Dönüş)** seçeneğine kaydırın.

- **Optimum:**



- Aydınlatma yeterliyse ve çevredeki ortam görüş sistemi için uygunsuzsa hava aracı RTH İrtifa ayarlarından bağımsız bir şekilde otomatik olarak optimum RTH yolunu planlar ve engellerle sinyal iletimi gibi çevresel faktörlere göre irtifayı ayarlar. Optimum RTH yolu, hava aracının kullanılan pil gücü miktarını azaltacak ve uçuş süresini artıracak şekilde mümkün olan en kısa mesafeden gideceği anlamına gelir.
  - Aydınlatma yetersizse veya ortam görüş sistemi için uygun değilse hava aracı, RTH İrtifası ayarına göre Ön Ayarlı RTH'yi uygulayacaktır.
- **Ön Ayar:**



RTH Mesafesi/İrtifası		Uygun Aydınlatma ve Ortam Koşulları	Uygun Olmayan Aydınlatma ve Ortam Koşulları
RTH mesafesi > 50 m	Mevcut irtifa < RTH irtifası	Hava aracı, RTH yolunu planlayacak, engelleri aşarak açık bir alana uçacak, RTH İrtifasına inecek ve en iyi yolu kullanarak kalkış noktasına dönecektir.	Hava aracı, RTH irtifasına inecek ve RTH irtifasındaki düz bir çizgide Kalkış Noktasına uçacaktır. <sup>[1]</sup>
	Mevcut irtifa, RTH irtifasına eşit veya büyük	Hava aracı, mevcut irtifadaki en iyi yolu kullanarak eve dönecektir.	Hava aracı, mevcut irtifadaki düz bir çizgide Kalkış Noktasına uçacaktır. <sup>[1]</sup>
RTH mesafesi 5 ila 50 m içerisindedir			Hava aracı, mevcut irtifadaki düz bir çizgide Kalkış Noktasına uçacaktır. <sup>[2]</sup>

[1] Öne dönük LiDAR, önünde bir engel tespit ederse hava aracı engeli aşmak için yükselir. Önündeki yol açıldığında tırmanmayı bırakır ve RTH'ye doğru devam eder. Engelin yüksekliği irtifa sınırını aşarsa hava aracı fren yapıp havada asılı kalır ve kullanıcının kontrolü ele alması gerekir.

[2] Hava aracı fren yapıp havada asılı kalacak ve kullanıcının kontrolü ele alması gerekecektir.

Hava aracı, Kalkış Noktasına yaklaşırken mevcut irtifa, RTH irtifasından daha yüksekse hava aracı akıllı bir şekilde çevresindeki ortama, aydınlatmaya, ayarlanan RTH irtifasına ve mevcut irtifaya göre ileri doğru uçarken inip inmemeye karar verecektir. Hava Aracı, Kalkış Noktasının üzerindeki alana ulaştığında hava aracının mevcut irtifası, ayarlanan RTH yüksekliğinden daha az olmayacaktır.

Farklı ortamlar, RTH tetikleme yöntemleri ve RTH ayarları için RTH planları aşağıdaki gibidir:

RTH Tetikleme Yöntemi	Uygun Aydınlatma ve Ortam Koşulları (Hava aracı, engelleri ve GEO bölgelerini atlayabilir)	Uygun Olmayan Aydınlatma ve Ortam Koşulları
Kullanıcı aktif olarak RTH'yi tetikler	Hava aracı, RTH ayarını temel olarak RTH'yi gerçekleştirecektir:	Ön ayar (Hava aracı, engelleri ve GEO bölgelerini baypas etmek için yükseltilir)
Hava aracı pil seviyesi düşük		Orijinal rota RTH, Sinyal geri geldiğinde önceden ayarlanmış RTH işlemine devam edilecektir (Hava aracı GEO bölgelerini baypas edebilir ve herhangi bir engel varsa fren yapıp havada kalabilir)
Uzaktan kumanda sinyalinin kaybolması		

## İniş Koruması

RTH sırasında hava aracı inişe başladıktan sonra iniş koruması etkinleşir.

Hava aracının spesifik performansı aşağıdaki gibidir:

- Zeminin iniş için uygun olduğu tespit edilirse hava aracı doğrudan iniş yapar.
- Zeminin iniş için uygun olmadığı tespit edilirse hava aracı havada durur ve pilotun onayını bekler.
- İniş koruması çalışmıyorsa hava aracı zemine 0,5 m kalana kadar alçaldığında DJI Fly bir iniş uyarısı görüntüler. **Confirm (Doğrula)** düğmesine dokunun veya gaz çubuğunu sonuna kadar ittirin ve bir saniye tutun, hava aracı inecektir.

-  Kalkış Noktasının üzerindeki alana ulaştıktan sonra hava aracı tam olarak kalkış noktasına inecektir. Hassas iniş gerçekleştirmek, aşağıdaki koşullara bağlıdır:
  - Kalkış Noktası kalkış sırasında kaydedilmeli ve uçuş sırasında değiştirilmemelidir.
  - Kalkış sırasında, hava aracı yatay şekilde hareket etmeden önce en az 7 m dikey şekilde yükselmelidir.
  - Kalkış noktası arazi özellikleri büyük ölçüde aynı kalmalıdır.
  - Kalkış Noktasının arazi özellikleri yeterli ölçüde ayırt edilebilir olmalıdır. Karla kaplı araziler gibi arazi tabanları uygun değildir.
  - Ortam ışığı koşulları çok parlak veya çok karanlık olmamalıdır.

- İniş sırasında gaz çubuğundan başka bir kontrol çubuğu hareket ettirildiğinde bu, hassas iniş modundan vazgeçme olarak kabul edilecektir ve hava aracı dikey olarak alçalacaktır.
- 

## Dinamik Ev Noktası

Hava aracı DJI RC 2 uzaktan kumanda ile kullanıldığında Dinamik Kalkış Noktası kullanılabilir.

Uzaktan kumandanın GNSS sinyali güçlüyken aşağıdaki yöntemlerden biriyle Dinamik Kalkış Noktasını etkinleştirin. Kalkış Noktası sürekli olarak uzaktan kumanda konumuna güncellenecektir.

- Kamera görünümünde  > **Kalkış Noktasını Güncelleme** > **Dinamik Kalkış Noktası** > **Güncelle** seçeneklerine dokunun.
- Kamera görünümünde \*\*\* > **Güvenlik** > **Kalkış Noktasını Güncelleme** > **Dinamik Kalkış Noktası** > **Güncelle** seçeneklerine dokunun.

Dinamik Kalkış Noktası etkinleştirildiğinde RTH simgesi maviye dönecektir. RTH tetiklendiğinde hava aracı Kalkış Noktasına yakın bir yere dönecek, RTH'den çıkacak ve havada duracaktır. Kullanıcılar hava aracını kontrol edebilir.



- Dinamik Kalkış Noktası ilk kez etkinleştirildiğinde uzaktan kumandanın GNSS sinyali zayıfsa Dinamik Kalkış Noktası kullanılamayabilir.
  - Dinamik Kalkış Noktası işlevini GNSS sinyalinin güçlü olduğu açık bir ortamda kullanın. Aksi takdirde Kalkış Noktası gerçek uzaktan kumanda konumundan büyük ölçüde sapacaktır.
  - Dinamik Kalkış Noktası kullanılabilir olduğunda uzaktan kumandanın GNSS sinyali zayıfsa Kalkış Noktası başarıyla güncellenen son konumda kalacaktır. RTH tetiklendiğinde Kalkış Noktası konumunun son uzaktan kumanda konumuyla aynı olup olmadığını kontrol edin.
-

## 5.4 Algılama Sistemi

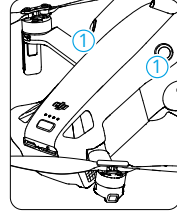
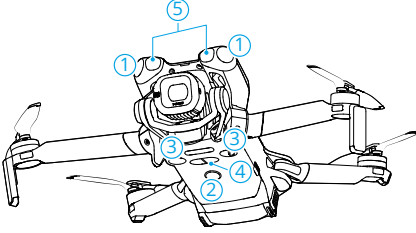

1. Çok Yönlü Görüş Sistemi
2. Yardımcı Işık
3. Aşağı Görüş Sistemi
4. 3D Kızılötesi Algılama Sistemi
5. Öne Dönük LiDAR

Çok yönlü görüş sistemi, ortam ışığı yeterli olduğunda ve engeller net şekilde işaretlenmiş veya dokulu yapıda olduğunda en iyi şekilde performans gösterir. Hava aracı Normal veya Cine modundaysa ve DJI Fly uygulamasında Manual Obstacle Avoidance (Engelden Kaçınma Eylemi) **Bypass (Baypas)** ya da **Brake (Fren)** olarak ayarlanmışsa çok yönlü görüş sistemi otomatik olarak etkinleşir. Konumlandırma işlevi, GNSS sinyalleri kullanılmadığında veya zayıf olduğunda devreye girer.

Hava aracının altında bulunan yardımcı ışık, aşağı görüş sistemine yardımcı olabilir. Kalkıştan sonra uçuş irtifası 5 metrenin altına düştüğünde, düşük ışıklı ortamlarda otomatik olarak varsayılan olarak açılır. DJI Fly uygulamasından manuel olarak da açabilir veya kapatabilirsiniz. Hava aracı her yeniden başlatıldığında, yardımcı ışık varsayılan **Auto (Otomatik)** ayarına geri dönecektir.

Yardımcı ışığı kullanırken, yerel düzenlemelere uyduğunuzdan ve kollardaki LED ışıklarını ENGELLEMEDİĞİNİZDEN emin olun.



- Görüş Konumlandırma ve Engellerden Kaçınma devre dışı bırakıldığında, hava aracı havada durmak için yalnızca GNSS'ye güvenir, çok yönlü engellerden kaçınma kullanılamaz ve hava aracı yere yakın alçalma sırasında otomatik olarak yavaşlamaz. Görüş Konumlandırma ve Engellerden Kaçınma devre dışıyken ekstra dikkatli olmanız gerekir.
- Görüş Konumlandırma ve Engellerden Kaçınmanın devre dışı bırakılması yalnızca manuel uçarken etkili olur ve Geri Dönüş, otomatik iniş veya Akıllı Uçuş Modları kullanılırken etkili olmaz.
- Görüş Konumlandırma ve Engellerden Kaçınma, bulutlu veya sisli havalarda ya da iniş sırasında bir engel algılandığında geçici olarak devre dışı bırakılabilir. Normal uçuş senaryolarında Görüş Konumlandırmayı ve Engellerden Kaçınmayı

etkin durumda tutun. Görüş Konumlandırma ve Engellerden Kaçınma özellikleri, hava aracını yeniden başlattıktan sonra varsayılan olarak etkinleştirilir.

## Bildirim

- ⚠ • Uçuş ortamına dikkat edin. Algılama sistemi yalnızca belirli senaryolar altında çalışır ve insan kontrolünün ve muhakemesinin yerini alamaz. Uçuş sırasında çevredeki ortama ve DJI Fly uygulamasındaki uyarılara daima dikkat edin, her zaman hava aracının kontrolünden sorumlu olduğunuzu unutmayın ve kontrolü sürdürün.
- GNSS yoksa aşağı görüş sistemi uçağın konumlandırılmasına yardımcı olur ve uçak 0,5 m ila 30 m irtifadayken en iyi şekilde çalışır. Uçağın irtifası 30 m'nin üzerindeyse görüş konumlandırma performansı etkilenebileceğinden ekstra dikkatli olmanız gerekir.
- Düşük ışıklı ortamlarda, yardımcı ışık açık olsa bile görüş sistemi optimum konumlandırma performansı elde edemeyebilir. Bu tür ortamlarda GNSS sinyali zayıfsa dikkatli uçurun.
- Hava aracı su yakınında uçarken aşağı görüş sistemi düzgün şekilde çalışmayabilir. Bu yüzden hava aracı iniş yaparken aşağıdaki sudan aktif şekilde kaçınmayabilir. Uçuşun sürekli olarak kontrollü bir şekilde gerçekleştirilmesi, çevredeki ortam dikkate alınarak makul kararlar verilmesi ve aşağı görüş sistemine çok fazla güvenilmemesi tavsiye edilir.
- Görüş sistemi; kule vinçleri, yüksek voltajlı iletim kuleleri, yüksek voltajlı iletim hatları, kablolu askı köprüler ve asma köprüler gibi çerçeveler ile kablolardan oluşan büyük yapıları hassas şekilde tanımlayamaz.
- Görüş sistemi, desen farklılıkları net olmayan veya aydınlatmanın çok zayıf ya da çok güçlü olduğu yüzeylere yakındayken düzgün şekilde çalışmaz. Görüş sistemi, aşağıdaki durumlarda düzgün şekilde çalışmaz:
  - ◆ Tek renkli yüzeylerin yakınında uçarken (ör. tamamen siyah, beyaz, kırmızı veya yeşil).
  - ◆ Yansıtıcı özelliği yüksek yüzeylerin yakınında uçarken.
  - ◆ Su veya şeffaf yüzeylerin yakınında uçarken.
  - ◆ Hareketli yüzeyler veya nesnelerin yakınında uçarken.
  - ◆ Aydınlatmanın sık veya büyük ölçüde değiştiği bir alanda uçarken.
  - ◆ Aşırı karanlık (<1 lüks) veya aşırı parlak (>40.000 lüks) yüzeylerin yakınında uçarken.

- Kızılötesi dalgaları güçlü biçimde yansıtan veya emen yüzeylerin (ör. aynalar, asfalt yüzeyler) yakınında uçarken.
- Desenleri veya dokusu net olmayan yüzeylerin yakınında uçarken.
- Birbirinin aynı ve tekrarlayan desenlere veya dokulara sahip yüzeylerin yakınında uçarken (ör. aynı tasarıma sahip fayanslar).
- Yüzeyleri küçük olan engellerin bulunduğu alanların yakınında uçarken (ör. ağaç dalları ve elektrik hatları).
- Sensörleri her zaman temiz tutun. Sensörleri ÇİZMEYİN veya KURCALAMAYIN. Hava aracını tozlu veya nemli ortamlarda KULLANMAYIN.
- Uzun süre saklanan görüş sistemi kameralarının kalibre edilmesi gerekebilir. DJI Fly uygulamasında bir komut mesajı görüntülenir ve kalibrasyon otomatik olarak gerçekleştirilir.
- Yağmurlu, sisli veya görüş mesafesi 100 m'den az olduğunda UÇMAYIN.
- Algılama sistemini ENGELLEMEYİN.
- Kalkıştan önce her defasında şunları kontrol edin:
  - Algılama sistemi camının üzerinde herhangi bir etiket veya herhangi başka bir nesne olmadığından emin olun.
  - Algılama sistemi camında kir, toz veya su varsa bunları temizlemek için yumuşak bir bez kullanın. Alkol içeren hiçbir temizlik malzemesini KULLANMAYIN.
  - Algılama sistemi camında herhangi bir hasar varsa DJI Destek birimi ile iletişime geçin.
- Hava aracı gece veya gündüz herhangi bir saatte uçabilir. Ancak hava aracını gece uçururken görüş sistemi kullanılamaz hale gelir. Dikkatli uçuşun.
- Öne dönük LiDAR, yansıtma oranı %10'dan az olan engelleri veya cam gibi yansıtıcı nesnelere algılayamaz.
- Öne dönük LiDAR, aydınlatmanın çok güçlü olduğu (20.000 lüksten fazla) ortamlarda düzgün çalışmaz.

## 5.5 Gelişmiş Pilot Yardım Sistemleri

Gelişmiş Pilot Yardım Sistemleri (APAS) özelliği, Normal mod ve Cine modunda kullanılır. APAS etkinleştirildiğinde, hava aracı komutlarınıza yanıt vermeye devam edecek ve rotasını, kumanda çubuğu hareketlerine ve uçuş ortamına göre planlayacaktır. APAS, engellerden kaçınmayı, daha sorunsuz çekimler yapmayı kolaylaştırır ve daha iyi bir uçuş deneyimi sunar.

APAS etkinleştirildiğinde, uzaktan kumanda üzerindeki Flight Pause (Uçuş Duraklatma) düğmesine basarak hava aracı durdurulabilir. Hava aracı fren yaparak üç saniye boyunca havada olduğu yerde durur ve pilotun diğer komutlarını bekler.

APAS'ı etkinleştirmek için DJI Fly ögesini açın, \*\* > **Güvenlik** > **Manuel Engellerden Kaçınma** adınımlarını takip edin ve **Baypas** ögesini seçin. **Bypassing Options (Baypas Seçenekleri)** ögesini **Normal** veya **Nifty** olarak ayarlayın. Hava aracı, **Nifty** modunda engellerden kaçınırken, daha iyi görüntüler elde etmek için daha hızlı, daha akıcı ve engellere daha yakın uçabilir. Ancak engellere çarpma riski artacaktır. Dikkatli uçuurun.

**Nifty** modu aşağıdaki durumlarda normal şekilde çalışmaz:

- Baypas kullanılırken, engellerin yakınında uçarken, hava aracı yönü hızla değiştiğinde.
- Bitki örtüsü veya çalı gibi dar engellerin arasından yüksek hızda geçerken.
- Tespit edilemeyecek kadar küçük engellerin yakınında uçarken.

## Bildirim

---

- ⚠ • Görüş sistemini kullanılırken APAS özelliğini kullandığınızdan emin olun. İstenen uçuş rotası üzerinde insanların, hayvanların, küçük yüzeyli nesnelerin (ör. ağaç dalları) veya şeffaf nesnelerin (ör. su veya cam) olmadığından emin olun.
  - Aşağı görüş sistemi kullanıldığında veya GNSS sinyali güçlü olduğunda APAS'ı kullandığınızdan emin olun. Hava aracı su veya karla kaplı alanlar üzerinde uçarken APAS düzgün şekilde çalışmayabilir.
  - Aşırı karanlık (<300 lüks) veya aydınlık (>10.000 lüks) ortamlarda uçuş yaparken özellikle dikkatli olun.
  - DJI Fly uygulamasına dikkat edin ve APAS'ın normal şekilde çalıştığından emin olun.
  - Hava aracı uçuş sınırlarının yakınında veya bir GEO bölgesinde uçarken APAS düzgün çalışmayabilir.
  - Aydınlatmanın yetersiz kalması ve görüş sisteminin kısmen kullanılamaz hale gelmesi durumunda hava aracı, engel baypası modundan frenleme ve havada asılı kalma moduna geçer. Kontrol çubuğunu merkeze getirmeniz ve ardından hava aracını kontrol etmeye devam etmeniz gerekir.
- 

## İniş Koruması

Manual Obstacle Avoidance (Engelden Kaçınma Eylemi), **Bypass (Baypas)** veya **Brake (Fren)** olarak ayarlanmışsa hava aracı indirmek için gaz çubuğunu aşağı ittiğinizde

İniş Koruması etkinleştirilecektir. İniş Koruması, hava aracı iniş başladıktan sonra etkinleştirilir.

- Zeminin iniş için uygun olduğu tespit edilirse hava aracı doğrudan iniş yapar.
- Zeminin iniş için uygun olmadığı belirlenirse hava aracı zeminden belli bir yüksekliğe kadar alçaldığında havada durur. Gaz çubuğunu en az beş saniye itin. Hava aracı engellerden kaçınma olmadan inecektir.

## 5.6 Görüş Yardımı

Görüş sistemleri tarafından desteklenen görüş yardımı görünümü, uçuş sırasında kullanıcıların gezinmesine ve engelleri gözlemlemesine yardımcı olmak için görüntüyü uçuş hızı yönüne göre ilgili görüş sensörlerinden gelen görüntüye dönüştürür. Görüş yardımı görünümüne geçmek için davranış göstergesinde sola, mini haritada sağa kaydırın veya davranış göstergesinin sağ alt köşesindeki simgeye dokunun.

- ⚠ • Görüş yardımını kullanırken iletim bant genişliği limiti, cep telefonu performansı veya uzaktan kumanda ekranının video iletim çözünürlüğü nedeniyle video iletim kalitesi daha düşük olabilir.
- Hava aracı bileşenlerinin görüş yardımı görünümünde olması normaldir.
- Görüş yardımı görünümünde çatlak görüntülerin veya parlaklık farklılıklarının meydana gelmesi normaldir.
- Görüş yardımı yalnızca referans olarak kullanılmalıdır. Cam duvarlar ve ağaç dalları, elektrik telleri ile uçurtma ipleri gibi küçük nesnelere doğru şekilde görüntülenemez.
- Hava aracı havalanmadığında veya video iletim sinyali zayıf olduğunda görüş yardımını kullanılamaz.

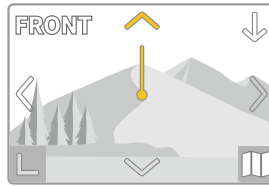

Farklı görüş yardımı görünümü yönleri arasında geçiş yapmak için ok işaretine dokunun. Yönü kilitlemek için dokunup basılı tutun. Görüş yardımı görünümünü en büyük hale getirmek için ekranın ortasına dokunun.

Çizginin yönü hava aracının mevcut uçuş hızı yönünü, çizginin uzunluğu ise hava aracının uçuş hızını gösterir.

---



- Yön belirli bir yönde kilitlenmediğinde görüş yardımı görünümü otomatik olarak geçerli uçuş yönüne geçer. Geçerli uçuş yönü görünümüne dönmeden önce, görüş yardımı görünümünün yönünü değiştirmek için herhangi bir yön okuna bir süreliğine basın.
  - Görüş yardımı yönü belirli bir yönde kilitlendiğinde, geçerli kilitli yöne dönmeden önce görüş yardımı görünümünü değiştirmek için diğer herhangi bir oka bir süreliğine basın.
- 

### Çarpışma Uyarısı

Geçerli görüş yönünde bir engel algılandığında, görüş yardımı görünümünde bir çarpışma uyarısı görüntülenir. Uyarının rengi, engel ile hava aracı arasındaki mesafeye göre belirlenir. Sarı ve kırmızı renk, uzaktan yakına değişiklik gösteren göreceli mesafeyi belirtir.

---



- Görüş yardımının tüm yönlerdeki FOV'si sınırlıdır. Bir çarpışma uyarısı sırasında görüş alanında engeller görmemek normaldir.
  - Çarpışma uyarısı, **Display Radar Map (Radar Haritasını Görüntüle)** anahtarı tarafından kontrol edilmez ve radar haritası kapalıyken bile görünür.
  - Çarpışma uyarısı yalnızca görüş yardımı görünümü küçük pencerede görüntülenirken görünür.
- 

## 5.7 Pervaneler

### Pervanelerin Takılması/Çıkarılması

#### Kurulum

Pervaneleri, pervane ve motorların üzerindeki renk işaretlerine göre doğru şekilde takın.

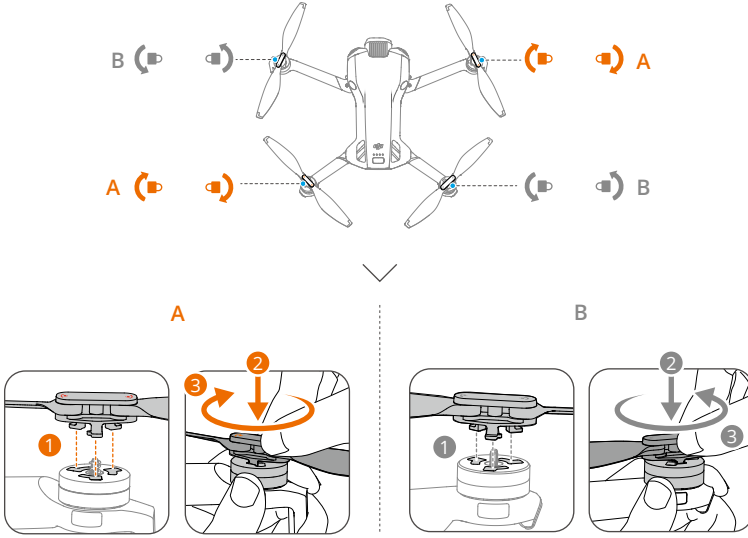

## Çıkarma

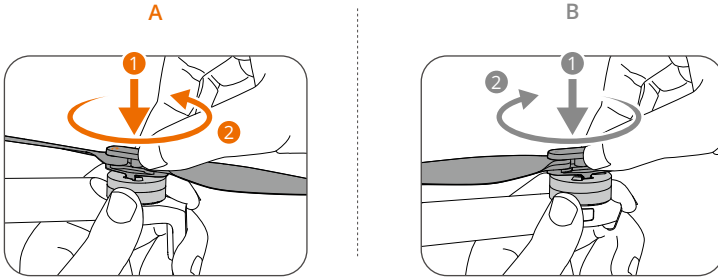

## Uyarı

- ⚠️ • Pervane kanatları keskindir. Kişisel yaralanmayı veya pervanenin hasar görmesini önlemek için dikkatli olun.
- Uçuştan sonra pervaneleri katlarken, iki pervanenin orta kısmını iki elinizle tutun, ardından katlamak için aynı anda nazikçe içeri doğru itin. Yaralanmayı önlemek için tek elle kullanımdan kaçınınız. Pervane deformasyonunu veya aşınmasını önlemek için iki pervaneyi aşırı derecede üst üste **GETİRMEYİN**.

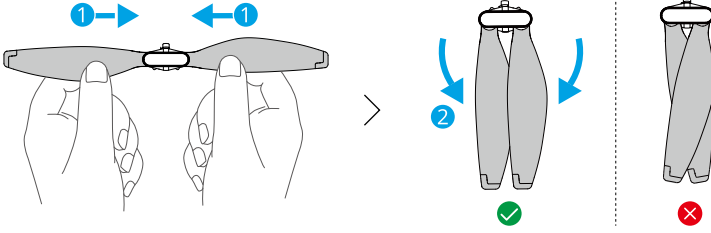

- Her uçuş öncesinde pervanelerin ve motorların sıkıca takıldığından emin olun.
- Yalnızca resmi DJI pervanelerini kullanın. Farklı pervane türlerini birlikte KULLANMAYIN.
- Pervaneler zamanla eskijen bileşenlerdir. Gerekirse ek pervaneler satın alın.
- Her uçuştan önce pervanelerin iyi durumda olduğundan emin olun. Eskimiş, zedelenmiş veya kırık pervaneleri KULLANMAYIN. Üzerlerinde herhangi bir yabancı madde varsa pervaneleri yumuşak ve kuru bir bezle temizleyin.
- Yaralanmaları önlemek için dönen pervanelerden veya motorlardan uzak durun.
- Pervanelere zarar vermemek için, taşıma veya depolama sırasında hava aracını doğru şekilde yerleştirin. Pervaneleri SIKIŞTIRMAYIN veya BÜKMEYİN. Pervaneler hasar görürse uçuş performansı etkilenebilir.
- Motorların sıkı şekilde monte edildiğinden ve sorunsuz şekilde döndüğünden emin olun. Uçuş sırasında motor aşırı yüklenirse veya durursa hemen iniş yapın.
- Motorların yapısını asla DEĞİŞTİRMEYE KALKIŞMAYIN.
- Uçuş sonrasında sıcak olabilecekleri için motorlara asla DOKUNMAYIN ve elleri veya vücudun herhangi bir kısmını motorlarla asla TEMAS ETTİRMEYİN.
- Motorlardaki veya hava aracının gövdesindeki havalandırma deliklerini TIKAMAYIN.
- ESC'ler açıldığında seslerinin normal olduğundan emin olun.

## 5.8 Akıllı Uçuş Bataryası

### Bildirim

- ⚠️ • Pili kullanmadan önce bu kılavuzdaki *Güvenlik Yönergeleri* bölümü ile pil etiketlerinde bulunan talimatları okuyun ve bu talimatlara harfiyen uyun. Tüm operasyon ve kullanım sorumluluğu tamamen size aittir.

1. Akıllı Uçuş Pili çok sıcak olabileceği için, uçuştan hemen sonra ŞARJ ETMEYİN. Tekrar şarj etmeden önce pilin izin verilen şarj sıcaklığına kadar soğumasını bekleyin.
2. Hasarı önlemek için, pil ancak pil sıcaklığı 5 °C ile 40 °C (41 °F ile 104 °F) arasında olduğu zaman şarj olur. İdeal şarj sıcaklığı 22 °C ila 28 °C'dir (71,6 °F ila 82,4 °F). İdeal sıcaklık aralığında şarj etmek pil ömrünü uzatabilir. Şarj sırasında pil sıcaklığı 55 °C'yi (131 °F) aşarsa şarj işlemi otomatik olarak durur.
3. Düşük Sıcaklık Bildirimi:
  - Piller -10 °C'nin (14 °F) altındaki çok düşük sıcaklıklarda kullanılamaz.
  - -10 °C ila 5 °C (14 °F ila 41 °F) arasındaki düşük sıcaklıklarda uçuş sırasında pil kapasitesi önemli ölçüde azalır. Kalkış öncesinde pilin tam olarak şarj edildiğinden emin olun. Kalkıştan sonra pili ısıtmak için hava aracını bir süre havada tutun.
  - Düşük sıcaklıktaki ortamlarda uçarken, kalkıştan önce pilin en az 10 °C'ye (50 °F) kadar ısıtılması önerilir. Pili ısıtmak için ideal sıcaklık 20 °C'nin (68 °F) üzeridir.
  - Düşük sıcaklık koşullarında pil kapasitesinin azalması, hava aracının rüzgar hızı direnci performansını düşürür. Dikkatli uçurun.
  - Sıcaklığın düşük olduğu koşullarda yüksek bir irtifada uçarken ekstra dikkat edin.
4. Tam şarjlı bir pil, belirli bir süre kullanılmadığında otomatik olarak deşarj olur. Deşarj süreci boyunca pilden hafif bir ısı yayılması normaldir.
5. Pil sağlığını korumak için pili en az üç ayda bir tamamen şarj edin. Pil uzun süre kullanılmazsa pil performansı etkilenebilir, hatta bu durum kalıcı pil hasarına yol açabilir. Bir pil üç ay veya daha uzun süre şarj edilmemiş ya da deşarj olmamışsa pil artık garanti kapsamında olmayacaktır.
6. Pilleri taşıırken güvenlik nedeniyle düşük güç seviyesinde tutun. Pillerin taşınmadan önce %30'a veya daha düşük seviyeye kadar deşarj edilmesi önerilir.

## Bataryanın Takılması/Çıkarılması

### Kurulum

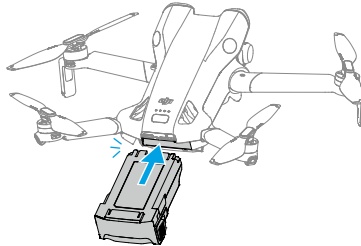

## Çıkarma

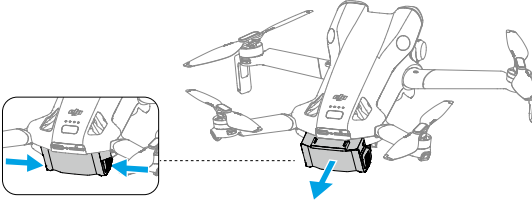

- Hava aracı çalışırken pili TAKMAYIN veya ÇIKARMAYIN.
- Pilin sağlam bir şekilde takıldığından ve tık sesi çıkararak yerine oturduğundan emin olun. Pilin sağlam bir şekilde monte edilmediği durumlarda hava aracını çalıştırmayın, aksi takdirde pil ile hava aracı arasında temas zayıflayabilir ve tehlikeli durumlar ortaya çıkabilir.

## Pil Kullanımı

### Pil Seviyesinin Kontrol Edilmesi

Mevcut pil seviyesini görmek için güç düğmesine bir kez basın.

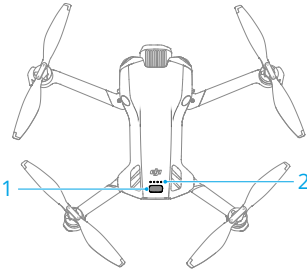

1. Güç Düğmesi
2. Pil Seviyesi LED'leri

Pil seviyesi LED'leri, şarj ve deşarj sırasında pilin güç seviyesini gösterir. LED'lerin durumları aşağıda tanımlanmıştır:

- LED yanıyor
- LED yanıp sönüyor
- LED kapalı

Yanıp Sönme Şekli	Pil Seviyesi
● ● ● ●	%88-100

Yanıp Sönme Şekli	Pil Seviyesi
	%76-87
	%63-75
	%51-62
	%38-50
	%26-37
	%13-25
	%0-12

### Açma/Kapatma

Hava aracını açmak ve kapatmak için güç düğmesine basın, sonra tekrar basıp basılı tutun. Pil seviyesi LED'leri, hava aracı çalıştırıldığında pil seviyesini gösterir. Hava aracı kapatıldığında pil seviyesi LED'leri söner.

Aşağıdaki resimde gösterilen iki LED'in aynı anda yanıp sönmesi, pilin arızalı olduğunu gösterir. Pili hava aracından çıkarın, tekrar takın ve güvenli bir şekilde monte edildiğinden emin olun.

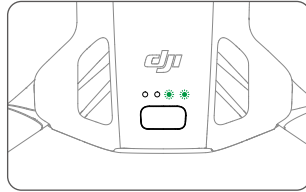

### Pilin Şarj Edilmesi



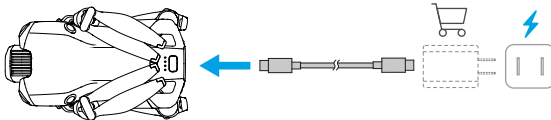

Her kullanımdan önce pili tam olarak şarj edin. DJI tarafından sağlanan şarj cihazlarını veya USB PD hızlı şarj protokolünü destekleyen diğer şarj cihazlarını kullanmanız önerilir.

### Bir Şarj Cihazının Kullanılması



- ⚠ • Hava aracı açıksa pil şarj edilemez.

Aşağıdaki tabloda şarj esnasındaki pil seviyesi gösterilmiştir.

Yanıp Sönme Şekli	Pil Seviyesi
	%0-50
	%51-75
	%76-99
	%100

- 💡 • Pil seviyesi LED'lerinin yanıp sönme sıklığı, kullanılan USB şarj cihazına bağlı olarak değişir. Şarj etme hızı yüksekse pil seviyesi LED'leri hızlı şekilde yanıp söner.
- Aynı anda yanıp sönen dört LED, pilin hasar gördüğünü belirtir.

## Şarj Merkezinin Kullanımı



Eğitim videosunu izlemek için aşağıdaki bağlantıya tıklamanız veya QR kodunu taramanız önerilir.



<https://www.dji.com/mini-5-pro/video>

- ⚠ • Ortamdaki sıcaklık şarj hızını etkiler. İyi havalandırılmış 25 °C (77 °F) sıcaklıktaki bir ortamda daha hızlı şarj olacaktır.
- Şarj merkezi sadece belirli bir Akıllı Uçuş Pili modeli ile uyumludur. Şarj merkezini diğer pil modelleri ile KULLANMAYIN.
- Şarj merkezini kullanım sırasında düz ve dengeli bir yüzeye yerleştirin. Yangın tehlikelerini önlemek için cihazın uygun şekilde yalıtıldığından emin olun.
- Pil bağlantı noktalarındaki metal terminallere DOKUNMAYIN.
- Fark edilebilir bir kalıntı varsa metal terminalleri temiz ve kuru bir bezle temizleyin.

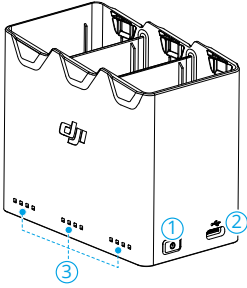

1. İşlev Düğmesi
2. USB-C Konektörü
3. Durum LED'leri

## Nasıl Şarj Edilir

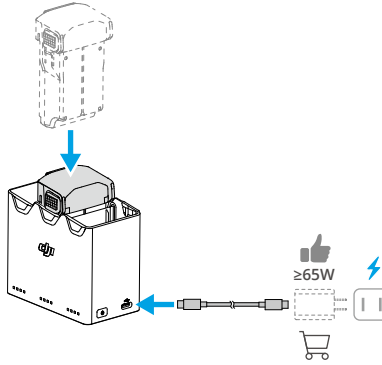

Farklı güç çıkışlarına sahip şarj cihazları kullanıldığında şarj sırası değişecektir.

Şarj Cihazı Gücü	Şarj Sırası
<45 W	En yüksekte en düşük batarya seviyesine.
≥45 W	<b>İki bataryayı aynı anda şarj eder</b> <sup>[1]</sup> : Önce en yüksek şarja sahip bataryanın seviyesine ulaşana kadar ikinci en yüksek batarya seviyesine sahip bataryayı şarj eder, ardından her iki bataryayı da aynı anda şarj eder.

[1] Paralel şarj koşulları şöyledir:

- Batarya Modeli: BWXNN5-2788-7.0
- Adaptör:
  - ♦ Güç ≥ 45 W
  - ♦ Çıkış akımı ≥ 3 A, 15 V'ta
  - ♦ PD protokolünü destekler

- Şarj kablosu: Nominal akım  $\geq 3$  A

## Şarj Merkezinin Güç Bankası Olarak Kullanılması

1. Şarj merkezine bir veya daha fazla pil takın. Cep telefonu veya uzaktan kumanda gibi USB-C bağlantı noktası aracılığıyla harici bir cihaz bağlayın.
2. İşlev düğmesine basın. Önce en düşük güç seviyesine sahip batarya deşarj edilecek ve ardından kalan bataryalar sırayla deşarj edilecektir. Harici cihazı şarj etmeyi durdurmak için harici cihazın şarj merkeziyle bağlantısını kesin.

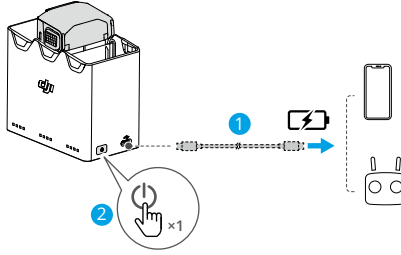

- 
- ⚠ • Bir pilin kalan şarjı %5'den düşükse pil harici cihazı şarj edemez.
  - Akıllı Uçuş Bataryalarını şarj etmeye geçmek için USB-C kablosunu yeniden bağlayın.
- 

## Güç Biriktirme

1. Akıllı Uçuş Pillerini şarj merkezine yerleştirin, şarj seviyesi en düşük olan pilden en yüksek olan pile güç artırmak için işlev düğmesine basın ve basılı tutun. Düşük şarj seviyesine sahip pillerin durum LED'leri mevcut şarj seviyesini gösterirken, yüksek şarj seviyesine sahip pilin durum LED'leri sırayla yanıp sönecektir.
2. Güç biriktirme işlemini durdurmak için işlev düğmesine tekrar basılı tutun. Güç biriktirmeyi durdurduktan sonra, pillerin güç seviyesini kontrol etmek için işlev düğmesine basın.

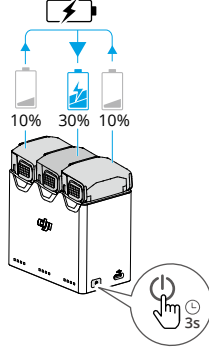

- ⚠ • Güç biriktirme aşağıdaki durumlarda otomatik olarak durur:
- Gücü alan pil tamamen şarj olmuştur veya gücü veren pilin seviyesi %10'ten düşüktür.
  - Güç biriktirme sırasında şarj merkezine bir şarj cihazı veya harici cihaz bağlanır.
  - Anormal pil sıcaklığı nedeniyle güç biriktirme 15 dakikadan uzun süre kesintiye uğramıştır.
  - Güç biriktirme sonrasında, deşarjı önlemek için en düşük güç seviyesindeki pili mümkün olan en kısa sürede şarj edin.

## Durum LED'leri Açıklamaları

Şarj merkezindeki bağlantı noktaları; pillerin şarj durumunu, seviyesini ve arıza durumunu gösterebilen durum LED'lerine sahiptir. Pil seviyesi ve pil anormalliği ile ilgili gösterilen LED durumu hava aracındakiyle aynıdır.

### Şarj Durumu

Yanıp Sönme Şekli	Açıklamalar
Bir dizideki durum LED'leri sırayla ve hızlı bir şekilde yanıp sönüyor	İlgili bağlantı noktasındaki pil, USB PD şarj cihazı kullanılarak şarj edilmektedir.
Bir dizideki durum LED'leri sırayla yavaş bir şekilde yanıp sönüyor	İlgili bağlantı noktasındaki pil, normal şarj cihazı kullanılarak şarj edilmektedir.
Bir dizideki durum LED'leri sabit bir şekilde yanıyor	İlgili bağlantı noktasındaki pil tamamen şarj olmuştur.

Yanıp Sönme Şekli	Açıklamalar
Tüm durum LED'leri sırayla yanıp sönüyor	Pil takılı değildir.

## Pil Koruma Mekanizmaları

Pil seviyesi LED'leri, anormal şarj koşullarında tetiklenen pil koruma bildirimleri gösterebilir.

LED'ler	Yanıp Sönme Şekli	Durum
	LED2 saniyede iki kez yanıp sönür	Aşırı akım algılandı
	LED2 saniyede üç kez yanıp sönür	Kısa devre algılandı
	LED3 saniyede iki kez yanıp sönür	Aşırı şarj algılandı
	LED3 saniyede üç kez yanıp sönür	Aşırı voltajlı şarj cihazı algılandı
	LED4 saniyede iki kez yanıp sönür	Şarj sıcaklığı çok düşük
	LED4 saniyede üç kez yanıp sönür	Şarj sıcaklığı çok yüksek

Bu pil koruma mekanizmalarından herhangi birisi etkinleşirse şarj işlemine devam etmek için şarj cihazının çıkarılıp tekrar takılması gerekir. Şarj sıcaklığı anormale normale dönmelerini bekleyin. Pil, şarj cihazını tekrar çıkarıp takmaya gerek kalmadan otomatik olarak şarj işlemine devam edecektir.

## 5.9 Gimbal ve Kamera

### Gimbal Bildirimi

- ⚠ Havalanmadan önce gimbalın üzerinde etiket veya nesne bulunmamasına dikkat edin. Hava aracı çalıştıktan sonra gimbala DOKUNMAYIN veya VURMAYIN. Gimbalı korumak için hava aracını açık ve düz bir zemine yerleştirin.
- Hava aracını çalıştırmadan önce saklama kapağını çıkarın. Uçak kullanımda değilken saklama kapağını takın.
- Gimbaldaki hassas parçalar bir çarpışmayla veya darbeyle hasar görebilir, bu da gimbalın anormal şekilde çalışmasına neden olabilir.
- Gimbal üzerine, özellikle gimbal motorlarına toz veya kum gelmesinden kaçınin.
- Hava aracı düz olmayan bir zeminin veya çimenlerin üzerine getirildiği ve bu nedenle gimbal hareketleri engellendiği takdirde ya da gimbal çarpışma gibi aşırı

bir dış kuvvete maruz kaldığı zaman gimbal motoru koruma moduna girebilir. Gimbalın normale dönmesini bekleyin veya cihazı yeniden başlatın.

- Hava aracına güç verildikten sonra gimbalı dış kuvvet UYGULAMAYIN.
- Gimbalın anormal işlev göstermesine neden olabileceği veya kalıcı motor hasarına bile yol açabileceği için gimbalı resmi aksesuarlardan başka herhangi bir ekstra yük EKLEMİYİN.
- Yoğun siste veya bulutların içinde uçmak, gimbalı ıslatarak geçici arızaya yol açabilir. Gimbal kurduğunda tüm işlevselliğini geri kazanır.
- Şiddetli rüzgar estiğinde kayıt sırasında gimbal titreyebilir.
- Hava aracı açıldıktan sonra uzun süre düz bir şekilde yerleştirilmezse veya önemli ölçüde sarsılırsa gimbal çalışmayı durdurabilir ve koruma moduna girebilir. Bu durumda hava aracını düz bir yere koyup düzelmesini bekleyin.
- Hava aracını yağmurlu veya karlı havalarda KULLANMAYIN. Uçuş sırasında yağmur veya kar yağmaya başlarsa hava aracını hemen indirin, gimbal ve gimbal motoru yüzeyini derhal temizleyin.
- Gimbal eğimi açısı büyükse:
  - Hava aracı ileri ivmelenme veya yavaşlama nedeniyle öne doğru eğildiğinde gimbal limit koruma moduna girecek ve açığı otomatik olarak aşağı yönlü ayarlayacaktır.
  - Hava aracı yanal ivmelenme veya yavaşlama nedeniyle yana doğru yattığında gimbal dönüş eksenini hareket limitine ulaşabilir.
  - Hava aracı, görüntü sabitlemeyi sürdürmek için hızını kısıtlayacaktır. Yüksek rüzgar koşullarında uçuş hızı daha da kısıtlanacaktır. İleri-geri açısını uygun şekilde azaltmak daha yüksek uçuş hızı sağlayabilir.
  - Hava aracı gövdesi, canlı görüntünün kenarında görünebilir.

## Gimbal Açısı

Gimbal eğimini kontrol etmek için uzaktan kumanda üzerindeki gimbal döner düğmesini kullanın. Alternatif bir kontrol yöntemi olarak bunu DJI Fly uygulamasındaki kamera görünümünden de yapabilirsiniz. Gimbal ayar çubuğu görünene kadar ekrana bastırın ve basılı tutun. Gimbalın açısını kontrol etmek için çubuğu sürükleyin.

Gimbal, yatma dönüşünü destekleyerek çekim sırasında açının ayarlanmasına olanak tanır. Eğitim videolarını izlemek için bağlantıya tıklayın veya QR kodu taratın.



<https://www.dji.com/mini-5-pro/video>

## Gimbal Çalışma Modları

İki gimbal çalışma modu mevcuttur. \*\*\* > **Control (Kontrol)** sekmesinden farklı çalışma modları arasında geçiş yapabilirsiniz.

**Follow Mode (Takip Modu):** Gimbal yatma açısı yatay düzleme göre sabit kalır veya ön ayarlı yatma açısını korur. Bu mod sabit görüntüler çekmek için uygundur.

**FPV Mode (Birinci Şahıs Görüşü Modu):** Hava aracı ileriye doğru uçarken gimbal, birinci şahıs gözünden bir uçuş deneyimi sunmak için dönen hava aracının hareketleriyle senkronize bir şekilde döner.

## Kamera Bildirimi

---

- ⚠ • Sensörün hasar görmemesi için kamera merceğini lazer gösterisi gibi lazer ışınlarının olduğu ortamlara veya açık havada doğrudan gelen güneş ışığı gibi yoğun ışık kaynaklarına uzun süre boyunca MARUZ BIRAKMAYIN.
- Kullanım ve saklama ortamındaki sıcaklık ile nem oranının kamera için uygun olduğundan emin olun.
- Lensin hasar görmesini veya yetersiz görüntü kalitesini önlemek için lensi temizlerken bir lens temizleyicisi kullanın.
- Oluşan ısı cihaza zarar verebileceği veya yaralanmaya neden olabileceği için, kamera üzerindeki havalandırma deliklerini TIKAMAYIN.
- Kameralar aşağıdaki durumlarda doğru şekilde odaklanmayabilir:
  - ♦ Uzaktaki karanlık nesnelerin fotoğraflarını veya videolarını çekerken.
  - ♦ Aynı desenleri ve dokuları tekrarlayan veya net desenlere ya da dokulara sahip olmayan nesnelerin fotoğraflarını veya videolarını çekerken.
  - ♦ Parlak ya da yansıtıcı nesnelerin (sokak aydınlatması ve cam gibi) fotoğraflarını veya videolarını çekerken.
  - ♦ Yanıp sönen nesnelerin fotoğraflarını veya videolarını çekerken.
  - ♦ Hızlı hareket eden nesnelerin fotoğraflarını veya videolarını çekerken.
  - ♦ Hava aracı/gimbal hızlı hareket ederken.

- Odak aralığında farklı mesafelerde bulunan nesnelerin fotoğraflarını veya videolarını çekerken.
- Hava aracı, optimum sonuçlar için sahne tanıma veya HDR gibi özellikleri entegre eden Tek Çekim'de varsayılan olarak SmartPhoto modunu kullanır. SmartPhoto'nun görüntü sentezi için sürekli olarak birden fazla çekim yapması gerekir. Hava aracı veya gimbal hareket ederken SmartPhoto desteklenmez ve görüntü kalitesi farklılık gösterebilir.
- Tek Çekim modunda çekilen fotoğrafların aşağıda belirtilen durumlarda HDR efekti yoktur:
  - Hava aracı veya gimbal hareket ediyorsa veya yüksek rüzgar hızı nedeniyle hava aracı sabit bir şekilde havada duramıyorsa.
  - Kamera, Otomatik modda olduğunda ve EV ayarı manuel olarak ayarlandığında.
  - Kamera, Otomatik modda olduğunda ve AE kilidi açıkken.
  - Kamera Pro modunda olduğunda.

## 5.10 Fotoğraf ile Videoların Saklanması ve Dışa Aktarılması

### Saklama

Fotoğraf ve videolarınızı depolamak için hava aracı ile bir microSD kart kullanabilirsiniz. Önerilen microSD kartlar hakkında daha fazla bilgi almak için Teknik Özellikler kısmına bakın.

MicroSD kart yoksa fotoğraflar ve videolar hava aracının dahili belleğine de kaydedilebilir.

### Dışa Aktarma

- Çekimleri bir mobil cihaza aktarmak için QuickTransfer'i kullanın.
- Hava aracını bir veri kablosu kullanarak bir bilgisayara bağlayın, hava aracının dâhili depolama alanındaki veya hava aracına takılmış microSD karttaki görüntüleri aktarın. Dışa aktarma işlemi sırasında hava aracına güç verilmesi gerekmez.
- microSD kartı hava aracından çıkarıp bir kart okuyucuya takın ve microSD karttaki çekimleri kart okuyucu üzerinden dışa aktarın.



- Kullanım esnasında SD kart yuvası ile microSD kartın temiz olduğundan ve üzerinde yabancı bir cisim bulunmadığından emin olun.

- Fotoğraf veya video çekerken microSD kartı hava aracından ÇIKARMAYIN. Aksi takdirde, microSD kart hasar görebilir.
  - Kamera ayarlarının doğru şekilde yapılandırıldığından emin olmak için kullanmadan önce kontrol edin.
  - Önemli fotoğraflar veya videolar çekmeden önce, kameranın düzgün çalışıp çalışmadığını test etmek için birkaç fotoğraf çekin.
  - Hava aracını doğru şekilde kapattığınızdan emin olun. Aksi takdirde, kamera parametreleri kaydedilmeyecektir, ayrıca kaydedilen görüntüler veya videolar etkilenebilir. DJI, makine tarafından okunamayacak şekilde kaydedilmiş resim ve videoların neden olduğu herhangi bir kayıptan sorumlu değildir.
- 

## 5.11 QuickTransfer

Hava aracındaki fotoğraf ve videoları mobil cihazınıza hızlı bir şekilde indirmek için aşağıdaki adımları takip edin.

1. Hava aracının gücünü açın ve hava aracının kendi kendine tanılama testleri bitinceye kadar bekleyin.
2. Mobil cihazda Bluetooth ile Wi-Fi'yi açın ve konumlandırma işlevinin de etkin olduğundan emin olun.
3. Aşağıdaki yöntemlerden birini kullanarak QuickTransfer moduna girin.
  - Mobil cihazda DJI Fly başlatın ve kalkış noktası ekranındaki QuickTransfer kartına dokunun.
  - Mobil cihazda DJI Fly başlatın, Albüme gidin ve sağ üst köşeye  dokununuz.
  - Mobil cihazda DJI Fly başlatın ve hava aracı yan düğmesine basın.
4. Başarılı şekilde bağlandıktan sonra hava aracındaki dosyalara erişilebilir ve bunları yüksek hızda indirebilirsiniz. Mobil cihazı hava aracına ilk kez bağlarken onaylamak için hava aracının güç düğmesini basılı tutmanız gerektiğini unutmayın.



- Mobil cihaz QuickTransfer işlevini kullanmak için hava aracına ilk kez bağlanıyorsa, hava aracı yan düğmesine basmak etkili olmayacaktır.
- Hava aracı kapalıysa, hava aracı yan düğmesine basmak etkili olmayacaktır.
- Arka planda DJI Fly çalışıyorsa:
  - iOS mobil cihazlar için: Hava aracı yan düğmesine basın ve mobil cihaz bir bildirim gönderecektir. QuickTransfer moduna girmek için bildirim dokununuz. Mobil cihazda bildirim izninin DJI Fly etkinleştirildiğinden emin olun.

- Diğer mobil cihazlar için: Hava aracı yan düğmesine basmak etkili olmayacaktır.

## Uykuda QuickTransfer izni ver

DJI Fly uygulamasında Uykuda QuickTransfer izni ver özelliği etkinse (varsayılan olarak etkindir) hava aracı kapalıyken bile QuickTransfer kullanılabilir.

Hava aracı ve uzaktan kumanda bağlandıktan sonra Uykuda QuickTransfer izni ver özelliğini etkinleştirmek veya devre dışı bırakmak için DJI Fly kamera görünümünde \*\*\* > **Kamera** seçeneğine dokunulur.

Uykuda QuickTransfer izni ver seçeneğini etkinleştirdiğinizde hava aracı kapatıldıktan sonra uyku moduna girer, böylece QuickTransfer işlevini kullanabilirsiniz. QuickTransfer'ı kullanma yöntemi hem kapalı hem de açık durumda aynıdır. Uykuda QuickTransfer izni ver seçeneğini kullandığınızda, yalnızca Uyku simgesi görüntülenen bir hava aracına bağlanabilirsiniz.

Uyku modu aşağıdaki durumlarda otomatik olarak kapanır:

- Hava aracı 12 saat boyunca etkin olmadığında
- Batarya değiştirildiğinde
- Hava aracına bir USB-C kablosu bağlandığında

Uyku moduna geri dönmek için önce hava aracının USB-C bağlantısı olmadığından emin olun, daha sonra güç düğmesine bir kez basın ve yaklaşık 15 saniye bekleyin.

Uyku moduna geri dönme sürecinde ve Uykuda QuickTransfer izni ver özelliğini kullanırken, 1-2 ve 3-4 numaralı batarya seviyesi LED'leri sırayla yanıp sönecektir. Bu sırada hava aracının sağ arka kolunu açarsanız hava aracı çalışmayacaktır.



Mobil cihaz ve hava aracı Wi-Fi üzerinden bağlanmamışsa veya 1 dakikadan uzun süre boyunca uygulamadan çıkmışsa (ve devam eden bir indirme görevi yoksa) QuickTransfer otomatik olarak sonlandırılır ve hava aracı uyku moduna döner.

- ⚠ • Maksimum indirme hızına yalnızca 5,8 GHz frekans bandının yasa ve yönetmeliklerle izin verildiği ülke ve bölgelerde, 5,8 GHz frekans bandını ve Wi-Fi bağlantısını destekleyen cihazlar kullanıldığında ve herhangi bir parazit veya engel bulunmayan bir ortamda ulaşılabilir. Yerel yönetmelikler (Japonya'da olduğu gibi) 5,8 GHz frekansa izin vermiyorsa veya mobil cihazınız 5,8 GHz frekans bandını desteklemiyorsa ya da ortamda şiddetli parazit bulunuyorsa QuickTransfer, 2,4 GHz frekans bandını kullanacak ve maksimum indirme hızı 6 MB/sn olacaktır.

- QuickTransfer'i kullanırken, bağlanmak için mobil cihazın ayarlar sayfasında Wi-Fi şifresini girmeniz gerekmez. DJI Fly uygulamasını başlatın, hava aracını bağlamak için bir uyarı görünecektir.
  - QuickTransfer'i parazit bulunmayan engelsiz bir ortamda kullanın ve kablosuz yönlendiriciler, Bluetooth hoparlörler veya kulaklıklar gibi parazit kaynaklarından uzak durun.
-

# Uzaktan Kumanda

---

## 6 Uzaktan Kumanda

### 6.1 DJI RC 2

#### İşlemler

#### Açma/Kapatma

Mevcut pil seviyesini görmek için güç düğmesine bir kez basın.

Uzaktan kumandayı açmak ve kapatmak için güç tuşuna basın ve sonra tekrar basılı tutun.

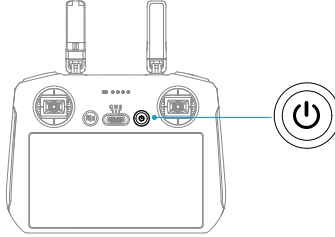

#### Pilin Şarj Edilmesi

Uzaktan kumandadaki USB-C bağlantı noktasına bir şarj cihazı bağlayın.

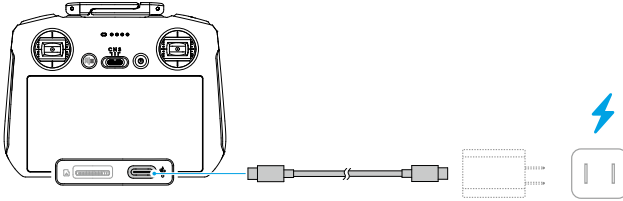

- ⚠ • Uzaktan kumandayı her uçuş öncesinde tamamen şarj edin. Uzaktan kumanda, pil seviyesi düşük olduğunda sesli uyarı verir.
- Pilin sağlığını korumak için pili en az üç ayda bir tamamen şarj edin.

## Gimbal ve Kameranın Kontrol Edilmesi

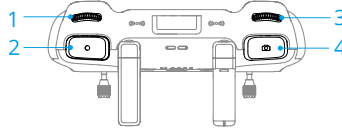

- Gimbal Döner Düğmesi:** Gimbal eğimini kontrol eder.
- Kayıt Düğmesi:** Kayıt başlatmak veya durdurmak için bir kez basın.
- Kamera Kontrol Döner Düğmesi:** Yaklaştırmayı varsayılan olarak ayarlamak için kullanılır. Kadran işlevi, odak uzaklığını, EV'yi, deklanşör hızını ve ISO'yu ayarlamak için ayarlanabilir.
- Odaklama/Deklanşör Düğmesi:** Otomatik odaklama için yarım basın, ardından fotoğraf çekmek için sonuna kadar basın.

☞ Gimbal yatma dönüşünü destekler. C1 düğmesini basılı tutun ve ardından varsayılan olarak gimbal yatışını kontrol etmek için kamera kontrol kadranını kullanın. Diğer düğmeleri de gimbal yatışını kontrol etmek için ayarlayabilirsiniz.

## Uçuş Modu Anahtarı

İstenen uçuş modunu seçmek için değiştirme anahtarını kaydırın.

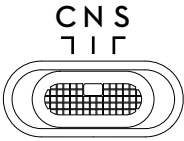

Konum	Uçuş Modu
C	Cine Modu
N	Normal Mod
S	Sport Modu

## Uçuş Duraklatma/RTH Düğmesi

Hava aracının fren yapması ve olduğu yerde havada durması için bir kez basın.

Uzaktan kumandadan bip sesi gelene ve RTH başlatılana kadar düğmeye basılı tutun. Hava aracı, en son kaydedilen Kalkış Noktasına geri dönecektir. RTH'yi iptal etmek ve hava aracını tekrar kontrol altına almak için bu düğmeye tekrar basın.

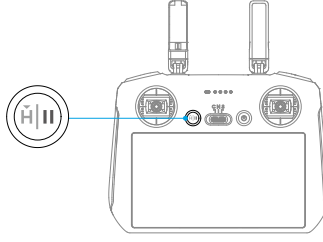

## Uzaktan Kumanda LED'leri

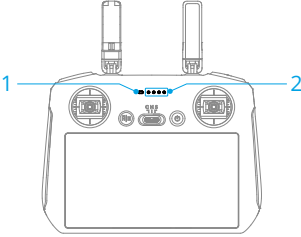

1. Durum LED'i
2. Pil Seviyesi LED'leri

## Durum LED'i

Yanıp Sönme Şekli	Açıklamalar
— Sabit kırmızı	Hava aracı bağlantısı kesildi.
Yanıp sönen kırmızı	Hava aracının pil seviyesi düşük.
Sabit yeşil	Hava aracına bağlandı.
Yanıp sönen mavi ışık	Uzaktan kumanda bir hava aracına bağlanıyor.
Sabit sarı	Aygıt yazılımı güncellemesi başarısız.
Sabit mavi	Aygıt yazılımı güncellemesi başarılı.
Yanıp sönen sarı	Uzaktan kumandanın pil seviyesi düşük.
Yanıp sönen deniz mavisi	Kumanda çubukları ortada değil.

## Pil Seviyesi LED'leri

Yanıp Sönme Şekli	Pil Seviyesi
	%76-100
	%51-75
	%26-50
	%0-25

## Uzaktan Kumanda Uyarısı

Bir hata veya uyarı olduğunda uzaktan kumanda bip sesi çıkarır. Dokunmatik ekranda veya DJI Fly uygulamasında komut istemleri görüldüğünde dikkatli olun.

Tüm uyarıları devre dışı bırakmak için ekranı yukarıdan aşağı kaydırın ve Sessiz ögesini seçin veya bazı uyarıları devre dışı bırakmak için ses çubuğunu 0'a doğru kaydırın.

RTH sırasında uzaktan kumanda bir uyarı sesi çıkarır ve bu uyarı iptal edilemez. Uzaktan kumandanın pil seviyesi düşük olduğunda, uzaktan kumanda bir sesli uyarı verir. Düşük pil seviyesi uyarısı, güç düğmesine basılarak iptal edilebilir. Pil seviyesi kritik derecede düşük olduğunda bu uyarı iptal edilemez.

Uzaktan kumanda açıkken bir süre kullanılmazsa ancak hava aracına bağlı değilse bir uyarı verilecektir. Uyarı durduktan sonra kumanda otomatik olarak kapanır. Uyarıyı iptal etmek için kumanda çubuklarını hareket ettirin veya herhangi bir düğmeye basın.

## Optimum İletim Bölgesi

Antenler hava aracına göre aşağıda gösterilen şekilde konumlandırıldığı zaman hava aracı ile uzaktan kumanda arasındaki sinyal en güvenilir durumda olur. Sinyal zayıfsa, uzaktan kumandanın yönünü ayarlayın veya uçağı uzaktan kumandaya daha yakın uçurun.

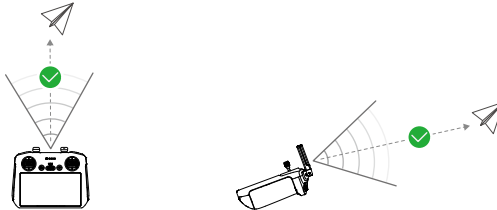

- Uzaktan kumanda ile aynı frekansta çalışan diğer kablosuz cihazları KULLANMAYIN. Aksi takdirde, uzaktan kumandada parazit sorunu yaşanır.

- Uçuş sırasında iletim sinyali zayıfsa DJI Fly uygulamasında bir uyarı görüntülenir. Hava aracının optimum iletim menziline olmasını sağlamak için uzaktan kumanda yönünü davranış gösterge ekranına göre ayarlayın.

## Uzaktan Kumandanın Bağlanması

Uzaktan kumanda, hava aracıyla birlikte satın alındığında zaten hava aracına bağlı olarak gelir. Aksi takdirde, hava aracını etkinleştirme sonrasında uzaktan kumanda ile bağlamak için aşağıdaki adımları izleyin.

1. Hava aracını ve uzaktan kumandayı çalıştırın.
2. DJI Fly uygulamasını başlatın.
3. Kamera görünümündeyken \*\*\* > **Control (Kontrol)** > **Re-pair to Aircraft (Hava Aracını Yeniden Eşleştir)** adımlarını takip edin. Bağlama sırasında, uzaktan kumandanın durum LED'i mavi yanıp söner ve uzaktan kumanda bip sesi çıkarır.
4. Hava aracının güç düğmesine basın ve dört saniyeden uzun süre basılı tutun. Hava aracı bip sesi çıkarır ve pil seviyesi LED'leri bağlantıya hazır olduğunu belirtmek için sırayla yanıp söner. Uzaktan kumanda iki kez bip sesi çıkarır ve durum LED'i bağlantının başarılı olduğunu göstermek için sabit yeşile döner.



- Bağlantı işlemi sırasında uzaktan kumandanın hava aracına en fazla 0,5 m mesafede olduğundan emin olun.
- Aynı hava aracına yeni bir uzaktan kumanda bağlandığı takdirde, uzaktan kumandanın hava aracı bağlantısı otomatik olarak kesilir.

## Dokunmatik Ekranın Çalıştırılması



- Dokunmatik ekranın su geçirmez olmadığını unutmayın. Dikkatli çalıştırın.

### Ekran Hareketleri

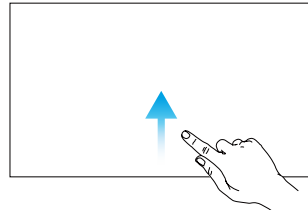
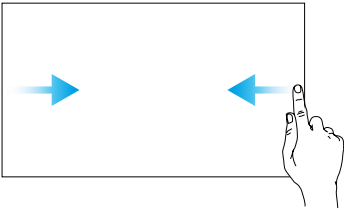

**Geri:** Önceki ekrana dönmek için sol veya sağ taraftan ekranın ortasına doğru kaydırın.

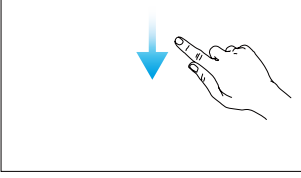

**Durum çubuğunu açma:** DJI Fly uygulamasındayken durum çubuğunu açmak için ekranın üst kısmından aşağıya doğru kaydırın.

Durum çubuğu; saat, Wi-Fi sinyali, uzaktan kumandanın pil seviyesi vb. bilgileri gösterir.

**DJI Fly uygulamasına geri dönme:** DJI Fly uygulamasına dönmek için ekranın alt kısmından yukarıya doğru kaydırın.

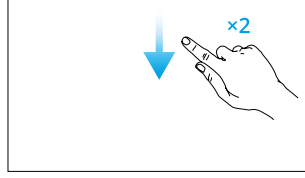

**Hızlı Ayarları Açma:** DJI Fly uygulamasındayken Hızlı Ayarları açmak için ekranın üst kısmından aşağıya doğru iki kez kaydırın.

## 6.2 DJI RC-N3

### İşlemler

#### Açma/Kapatma

Mevcut pil seviyesini görmek için güç düğmesine bir kez basın.

Uzaktan kumandayı açmak ve kapatmak için güç tuşuna basın ve sonra tekrar basılı tutun.

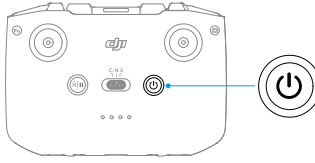

#### Pilin Şarj Edilmesi

Uzaktan kumandadaki USB-C bağlantı noktasına bir şarj cihazı bağlayın.

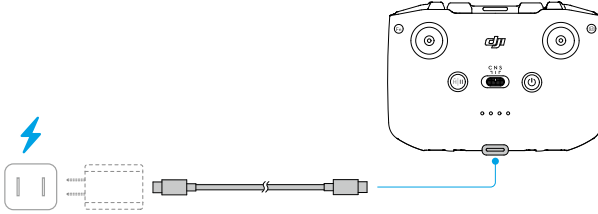

- ⚠️ • Uzaktan kumandayı her uçuş öncesinde tamamen şarj edin. Uzaktan kumanda, pil seviyesi düşük olduğunda sesli uyarı verir.
- Pilin sağlığını korumak için pili en az üç ayda bir tamamen şarj edin.

#### Gimbal ve Kameranın Kontrol Edilmesi

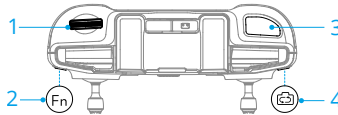

1. **Gimbal Döner Düğmesi:** Gimbal eğimini kontrol eder.

- Özelleştirilebilir Düğme:** Özelleştirilebilir düğmeyi basılı tutun ve ardından varsayılan olarak gimbal yatışını kontrol etmek için gimbal kadranını kullanın. İşlev yakınlaştırma olarak ayarlanabilir.
- Deklanşör/Kayıt Düğmesi:** Bir fotoğraf çekmek veya video kaydını başlatmak ya da durdurmak için bir kez basın.
- Fotoğraf/Video Düğmesi:** Fotoğraf ve video modları arasında geçiş yapmak için bir kez basın.

## Uçuş Modu Anahtarı

İstenen uçuş modunu seçmek için değiştirme anahtarını kaydırın.

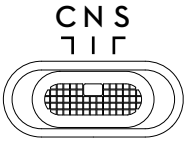

Konum	Uçuş Modu
C	Cine Modu
N	Normal Mod
S	Sport Modu

## Uçuş Duraklatma/RTH Düğmesi

Hava aracının fren yapması ve olduğu yerde havada durması için bir kez basın.

Uzaktan kumandadan bip sesi gelene ve RTH başlatılana kadar düğmeye basılı tutun.

Hava aracı, en son kaydedilen Kalkış Noktasına geri dönecektir. RTH'yi iptal etmek ve hava aracını tekrar kontrol altına almak için bu düğmeye tekrar basın.

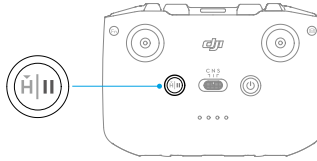

## Pil Seviyesi LED'leri

Yanıp Sönme Şekli	Pil Seviyesi
● ● ● ●	%76-100
● ● ● ○	%51-75
● ● ○ ○	%26-50
● ○ ○ ○	%0-25

## Uzaktan Kumanda Uyarısı

RTH sırasında uzaktan kumanda bir uyarı sesi çıkarır ve bu uyarı iptal edilemez. Uzaktan kumandanın pil seviyesi düşük olduğunda, uzaktan kumanda bir sesli uyarı verir. Düşük pil seviyesi uyarısı, güç düğmesine basılarak iptal edilebilir. Pil seviyesi kritik derecede düşük olduğunda bu uyarı iptal edilemez.

Uzaktan kumanda açıkken bir süre kullanılmazsa ancak hava aracına veya mobil cihazdaki DJI Fly uygulamasına bağlı değilse bir uyarı verilecektir. Uyarı durduktan sonra uzaktan kumanda otomatik olarak kapanır. Uyarıyı iptal etmek için kumanda çubuklarını hareket ettirin veya herhangi bir düğmeye basın.

## Optimum İletim Bölgesi

Antenler hava aracına göre aşağıda gösterilen şekilde konumlandırıldığı zaman hava aracı ile uzaktan kumanda arasındaki sinyal en güvenilir durumda olur. Sinyal zayıfsa, uzaktan kumandanın yönünü ayarlayın veya uçağı uzaktan kumandaya daha yakın uçurun.

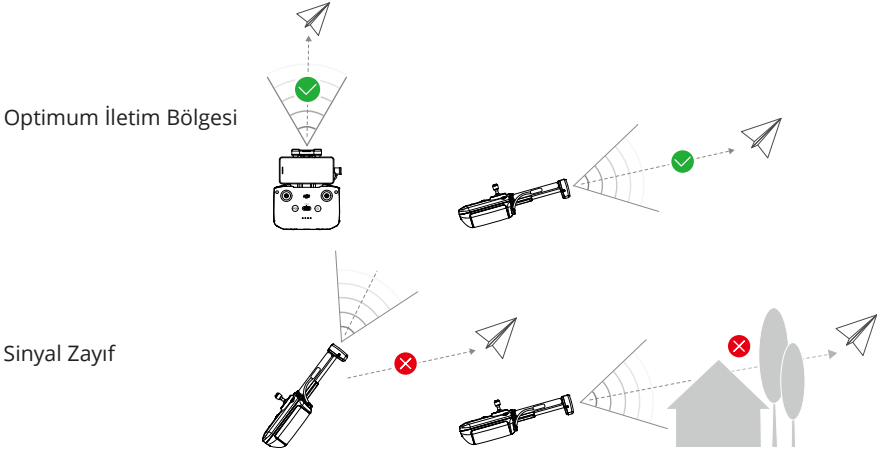

- ⚠ • Uzaktan kumanda ile aynı frekansta çalışan diğer kablosuz cihazları KULLANMAYIN. Aksi takdirde, uzaktan kumandada parazit sorunu yaşanır.
- Uçuş sırasında iletim sinyali zayıfsa DJI Fly uygulamasında bir uyarı görüntülenir. Hava aracının optimum iletim menziline olmasını sağlamak için uzaktan kumanda yönünü davranış göstere ekranına göre ayarlayın.

## Uzaktan Kumandanın Bağlanması

Uzaktan kumanda, hava aracıyla birlikte satın alındığında zaten hava aracına bağlı olarak gelir. Aksi takdirde, cihazları bağlamak için aşağıdaki adımları izleyin.

1. Hava aracını ve uzaktan kumandayı çalıştırın.
2. DJI Fly uygulamasını başlatın.
3. Kamera görünümündeyken \*\*\* > **Control (Kontrol)** > **Re-pair to Aircraft (Hava Aracını Yeniden Eşleştir)** adımlarını takip edin. Bağlantı sırasında uzaktan kumandanın bip sesi duyulur.
4. Hava aracının güç düğmesine basın ve dört saniyeden uzun süre basılı tutun. Hava aracı bip sesi çıkarır ve pil seviyesi LED'leri bağlantıya hazır olduğunu belirtmek için sırayla yanıp söner. Hava aracı, bağlantının başarılı olduğunu belirtmek için iki kez düdük sesi çıkarır.



- Bağlantı işlemi sırasında uzaktan kumandanın hava aracına en fazla 0,5 m mesafede olduğundan emin olun.
  - Aynı hava aracına yeni bir uzaktan kumanda bağlandığı takdirde, uzaktan kumandanın hava aracı bağlantısı otomatik olarak kesilir.
-

# Ek

---

## 7 Ek

### 7.1 Teknik Özellikler

Teknik özellikler için aşağıdaki web sitesini ziyaret edin.

<https://www.dji.com/mini-5-pro/specs>

### 7.2 Uyumluluk

Uyumlu ürünler hakkında bilgi almak için aşağıdaki internet sitesini ziyaret edin.

<https://www.dji.com/mini-5-pro/faq>

### 7.3 Aygıt Yazılımı Güncellemesi

Hava aracını ve uzaktan kumanda aygıt yazılımını güncellemek için DJI Fly veya DJI Assistant 2'yi (Tüketici Dronları Serisi) kullanın.

#### DJI Fly kullanımı

Hava aracı uzaktan kumandaya bağlandığında DJI Fly uygulamasını çalıştırın. Yeni bir donanım yazılımı güncellemesi mevcutsa bildirim alırsınız. Güncelleme yapmak için ekrandaki talimatları takip edin. Uzaktan kumanda hava aracına bağlı değilse aygıt yazılımını güncelleyemeyeceğinizi unutmayın. İnternet bağlantısı gereklidir.

#### DJI Assistant 2'nin kullanılması (Tüketici Dronları Serisi)

Hava aracını ve uzaktan kumanda aygıt yazılımını ayrı ayrı güncellemek için DJI Assistant 2'yi (Tüketici Dronları Serisi) kullanın.

1. Cihazı çalıştırın. Cihazı bir USB-C kablosu ile bir bilgisayara bağlayın.
2. DJI Assistant 2'yi (Tüketici Dronları Serisi) başlatın ve DJI hesabınızla giriş yapın.
3. Cihazı seçin ve ekranın sol tarafındaki **Firmware Update (Aygıt Yazılımı Güncellemesi)** seçeneğine tıklayın.
4. Aygıt yazılımı sürümünü seçin.
5. Aygıt yazılımının indirilmesini bekleyin. Aygıt yazılımı güncellemesi otomatik olarak başlayacaktır. Aygıt yazılımı güncellemesinin tamamlanmasını bekleyin.

⚠ • Pil aygıt yazılımı, hava aracının aygıt yazılımına dahildir. Tüm pilleri güncellediğinizden emin olun.

- Aygıt yazılımını güncellemek için tüm adımları izlediğinizden emin olun, aksi halde güncelleme başarısız olabilir.
- Güncelleme sırasında bilgisayarın internete bağlı olduğundan emin olun.
- Güncelleme sırasında USB-C kablosunu ÇIKARMAYIN.
- Aygıt yazılımı güncellemesi yaklaşık 10 dakika sürer. Güncelleme işlemi sırasında gimbalın gevşemesi, hava aracı durum göstergelerinin yanıp sönmesi ve hava aracının yeniden yükleme yapması normaldir. Güncelleme tamamlanana kadar sabırla bekleyin.

Aygıt yazılımı güncelleme bilgileri için aşağıdaki bağlantıyı ziyaret edin ve *Sürüm Notlarına* göz atın:

<https://www.dji.com/mini-5-pro/downloads>

## 7.4 Uçuş Kaydedici

Uçuş telemetrisi, hava aracı durum bilgileri ve diğer parametreleri içeren uçuş verileri; hava aracının entegre veri kaydedicisine otomatik olarak kaydedilir. Verilere DJI Assistant 2 (Tüketici Dronları Serisi) kullanılarak erişilebilir.

## 7.5 Uçuş Sonrası Kontrol Listesi

- Hava aracının, uzaktan kumandanın, gimbal kamerasının, Akıllı Uçuş Pillerinin ve pervanelerin iyi durumda olup olmadığını görsel olarak kontrol ettiğinizden emin olun. Herhangi bir hasar fark ederseniz DJI Destek birimi ile iletişime geçin.
- Kamera lensi ve görüş sistemi sensörlerinin temiz olduğundan emin olun.
- Taşımadan önce hava aracını doğru şekilde sakladığınızdan emin olun.

## 7.6 Bakım Talimatları

Çocukların ve hayvanların ciddi şekilde yaralanmasını önlemek için aşağıdaki kurallara uyun:

1. Kablolar ve kayışlar gibi küçük parçaların yutulması tehlikelidir. Tüm parçaları çocuklardan ve hayvanlardan uzak tutun.
2. Dahili LiPo pilin aşırı ISINMAMASI için Akıllı Uçuş Pilini ve uzaktan kumandayı doğrudan güneş ışığından uzakta, serin ve kuru bir yerde saklayın. Önerilen saklama sıcaklığı: Üç aydan uzun saklama süreleri için 22 °C ila 28 °C (71 °F ila 82 °F)

arasındadır. -10 °C ila 45 °C (14 °F ila 113 °F) sıcaklık aralığı dışındaki ortamlarda asla saklamayın.

3. Kameranın suya veya diğer sıvılara temas etmesine ya da bu sıvılara batırılmasına İZİN VERMEYİN. Islanırsa yumuşak, emici bir bezle silerek kurulayın. Suya düşmüş bir hava aracının çalıştırılması bileşenlerde kalıcı hasara neden olabilir. Kamerayı temizlemek veya bakımını yapmak için alkol, benzen, tiner ya da diğer yanıcı maddeler içeren maddeler KULLANMAYIN. Kamerayı nemli veya tozlu alanlarda SAKLAMAYIN.
4. Herhangi bir çarpışmadan veya ciddi bir darbeden sonra tüm hava aracı parçalarını kontrol edin. Herhangi bir sorunuz veya sorununuz varsa DJI yetkili bayisine başvurun.
5. Mevcut pil seviyesini görmek için, Pil Seviyesi Göstergelerini düzenli olarak kontrol edin. Pilin kullanım ömrü 200 döngüdür. Sonrasında kullanıma devam edilmesi tavsiye edilmez.
6. Hava aracını kapalıyken kolları katlanmış olarak taşıdığınızdan emin olun.
7. Hava aracı kapalıyken uzaktan kumandayı antenleri katlanmış olarak taşıdığınızdan emin olun.
8. Pil, uzun süreli saklamanın ardından sonra uyku moduna girer. Uyku modundan çıkarmak için pili şarj edin.
9. Hava aracını, uzaktan kumandayı, pili ve şarj cihazını kuru bir ortamda saklayın.
10. Hava aracına bakım yapmadan önce (ör. pervaneleri temizleme veya takma ve sökme) pili çıkarın. Kir veya tozları yumuşak bir bezle temizleyerek hava aracının ve pervanelerin temiz olduğundan emin olun. Hava aracını ıslak bir bezle veya alkol içeren bir temizleyiciyle temizlemeyin. Sıvılar hava aracının gövdesine girebilir ve bu da kısa devreye neden olarak elektronik aksama zarar verebilir.

## 7.7 Sorun Giderme Prosedürleri

### 1. Uçuş sırasında gimbal kayma sorunu nasıl çözülür?

DJI Fly uygulamasında IMU ve pusulayı kalibre edin. Sorun devam ederse DJI Destek birimi ile iletişime geçin.

### 2. Çalışmıyor

Akıllı Uçuş pilinin ve uzaktan kumandanın şarj edilerek etkinleştirilip etkinleştirilmediğini kontrol edin. Sorunlar devam ederse DJI Destek birimi ile iletişime geçin.

### 3. Güç açma ve başlatma sorunları

Pilin dolu olup olmadığını kontrol edin. Doluysa ve normal olarak başlatılmıyorsa DJI destek birimi ile iletişime geçin.

#### 4. Yazılım güncelleme sorunları

Aygıt yazılımını güncellemek için kullanım kılavuzundaki talimatları izleyin. Aygıt yazılımı güncellemesi başarısız olursa tüm cihazları yeniden başlatın ve tekrar deneyin. Sorun devam ederse DJI Destek birimi ile iletişime geçin.

#### 5. Fabrika varsayılan ayarlarına veya son bilinen çalışma yapılandırmasına sıfırlama prosedürleri

Fabrika ayarlarına sıfırlamak için DJI Fly uygulamasını kullanın.

#### 6. Kapatma ve güç kapatma sorunları

DJI Destek Birimi ile iletişime geçin.

#### 7. Güvenli olmayan koşullarda dikkatsiz kullanım veya saklama nasıl tespit edilir

DJI Destek Birimi ile iletişime geçin.

## 7.8 Risk ve Uyarılar

Hava aracı açıldıktan sonra bir risk algıladığında, DJI Fly üzerinde bir uyarı mesajı olacaktır. Aşağıda belirtilen durumlara dikkat edin.

- Konum, kalkış için uygun değilse.
- Uçuş sırasında bir engel tespit edilirse.
- Konum, iniş için uygun değilse.
- Pusula ile IMU müdahale yaşarsa ve kalibre edilmesi gerekiyorsa.
- İstendiğinde ekrandaki talimatları izleyin.

## 7.9 Bertaraf



Hava aracını ve uzaktan kumandayı bertaraf ederken, elektronik cihazlarla ilgili yerel düzenlemelere uyun.

### Pilin Bertarafı

Pili, özel geri dönüşüm kutularına ancak tamamen boşaltıldıktan sonra atın. Pili normal çöp kutusuna ATMAYIN. Pillerin bertaraf edilmesi ve geri dönüştürülmesiyle ilgili yerel düzenlemelere harfiyen uyun.

Pil, aşırı deşarjdan sonra çalıştırılmıyorsa hemen bertaraf edin.

Güç düğmesi çalışmaz durumda ise ve pil tamamen deşarj olmuyorsa daha fazla yardım almak için profesyonel bir batarya bertaraf etme veya geri dönüşüm acentesi ile iletişime geçin.

## 7.10 C0 ve C1 Sertifikasyonu

DJI Mini 5 Pro C0 ve C1 sertifikasyon gereklilikleri ile uyumludur. AB üye ülkelerinde, EFTA üye ülkelerinde (Norveç, İzlanda, Lihtenştayn, İsviçre) ve Gürcistan'da DJI Mini 5 Pro cihazının kullanımı için bazı gereklilik ve kısıtlamalara uyulmalıdır.

Model	MT5MFND
UAS Sınıfı	C0
Maksimum Kalkış Kütlesi (MTOM)	249,9 g *
Maksimum Pervane Hızı	7800 RPM

\* Ürün ağırlığı serideki materyallerin farklılığı ve diğer faktörler nedeniyle değişiklik gösterebilir. Gerçek ağırlık yaklaşık 249,9 ± 4 g'dır ve teslim edilen ürüne göre belirlenmelidir. Uçmadan önce, kayıt yaptırmak veya sınava girmek gerekip gerekmediğini belirlemek için yerel yasa ve yönetmelikleri kontrol edip onaylayın.

Model	MT5MFND
UAS Sınıfı	C1
Maksimum Kalkış Kütlesi (MTOM)	355 g
Ses Gücü Seviyesi	81 dB
Maksimum Pervane Hızı	11200 RPM

### MTOM Beyanı

#### C0 için

C0 gerekliliklerine uygun olarak DJI Mini 5 Pro ürününün (Model: MT5MFND) MTOM değeri 249,9 g'dır.

#### C1 için

C1 gerekliliklerine uygun olarak DJI Mini 5 Pro ürününün (Model: MT5MFND) MTOM değeri 355 g'dır.

MTOM gerekliliklerine uymak için aşağıdaki talimatları takip etmeniz gerekir.

- Onaylı aksesuarlar da dâhil olmak üzere Parçalar Listesi bölümünde listelenen parçalar dışında hava aracına herhangi bir yük EKLEMEYİN.
- Akıllı uçuş bataryaları veya pervaneler vb. gibi onaylı olmayan yedek parçaları KULLANMAYIN.
- Hava aracını MODİFİYE ETMEYİN.

## Parça Listesi, onaylı aksesuarlar dahil

### C0 için

Ürün	Model Numarası	Boyutlar	Ağırlık
Pervaneler	6028F	152,4 × 71,1 mm (çap x dişli adımı)	2,8 g (her biri)
Akıllı Uçuş Bataryası	BWXNN5-2788-7.0	86,10 × 54,89 × 24,85 mm	Yaklaşık 71,2 g
ND Filtre Seti <sup>[1]</sup> (ND 8/32/128)	Yok	34,06 × 28,81 × 9,16 mm	1,12 g (tek)
microSD Kart <sup>[2]</sup>	Yok	15 × 11 × 1 mm	Yaklaşık 0,3 g

### C1 için

Ürün	Model Numarası	Boyutlar	Ağırlık
Pervaneler	6028F	152,4 × 71,1 mm (çap x dişli adımı)	2,8 g (her biri)
Akıllı Uçuş Bataryası	BWXNN5-2788-7.0	86,10 × 54,89 × 24,85 mm	Yaklaşık 71,2 g
Akıllı Uçuş Bataryası Plus <sup>[3]</sup>	BWXNN5-4680-7.16	86,10 × 54,89 × 24,85 mm	Yaklaşık 117 g
ND Filtre Seti <sup>[1]</sup> (ND 8/32/128)	Yok	34,06 × 28,81 × 9,16 mm	1,12 g (tek)
microSD Kart <sup>[2]</sup>	Yok	15 × 11 × 1 mm	Yaklaşık 0,3 g

[1] ND filtre seti orijinal ambalajında dahil olmayabilir. ND Filtre Setinin kurulumu ve kullanımı için bk. ND Filtre Seti Ürün Bilgileri.

[2] Orijinal kutu içeriğine dahil değildir.

[3] Sadece bazı ülke ve bölgelerde satılmaktadır.

## Yedek Parçaların ve Değişim Parçalarının Listesi

### C0 için

- Pervaneler
- DJI Mini 5 Pro Intelligent Flight Battery

### C1 için

- Pervaneler
- DJI Mini 5 Pro Intelligent Flight Battery
- DJI Mini 5 Pro Intelligent Flight Battery Plus

## Doğrudan Remote ID

- Taşıma Yöntemi: Wi-Fi İşaretçisi.
- UAS Operatör Kayıt Numarasını hava aracına yükleme yöntemi: DJI Fly uygulamasına girin, \*\*\* > **Safety (Güvenlik)** > **UAS Remote Identification (İHA Uzaktan Tanımlama)** adımlarını takip edin ve ardından İHA operatör kayıt numarasını yükleyin.

## Uzaktan Kumanda Uyarıları

### DJI RC 2

Uzaktan kumanda göstergesi, hava aracı ile bağlantısı kesildikten sonra kırmızı yanar. DJI Fly, hava aracıyla bağlantısını kestikten sonra bir uyarı mesajı verir. Uzaktan kumanda, hava aracı ile bağlantısı kesildikten sonra ve uzun bir süre çalıştırmadığında bip sesi çıkaracak ve otomatik olarak kapanacaktır.

### DJI RC-N3

Pil seviyesi LED'leri, hava aracıyla bağlantı kesildikten sonra yavaşça yanıp sönmeye başlayacaktır. DJI Fly, hava aracıyla bağlantısını kestikten sonra bir uyarı mesajı verir. Uzaktan kumanda, hava aracı ile bağlantısı kesildikten sonra ve uzun bir süre çalıştırmadığında bip sesi çıkaracak ve otomatik olarak kapanacaktır.

- 
- ⚠ • Uzaktan kumanda ile diğer kablosuz ekipmanlar arasında parazit oluşmasından kaçının. Yakındaki mobil cihazınızın Wi-Fi bağlantısını kapattığınızdan emin olun. Parazit olması durumunda, hava aracını en kısa sürede indirin.
  - Beklenmedik bir işlem meydana gelirse kontrol çubuklarını serbest bırakın veya uçuş duraklatma düğmesine basın.
  - Mobil Uygulama Kontrolü kullanılırken DJI Fly, hava aracıyla bağlantıyı kestikten sonra uyarı mesajı verecektir.
- 

## GEO Awareness

GEO Awareness aşağıda listelenen özellikleri içerir.

UGZ (İnsansız Coğrafi Bölge) Veri güncellemesi: Veri güncelleme özelliğini otomatik olarak kullanarak veya verileri hava aracında manuel olarak depolayarak FlySafe verilerini güncelleyebilirsiniz.

- 1. Yöntem: FlySafe verilerini otomatik olarak güncellemek için DJI Fly Settings (Ayarlar) menüsüne gidin ve **About (Hakkında)** > **FlySafe Data (FlySafe Verileri)** > **Check for Updates (Güncellemeleri Kontrol Et)** adımlarını takip edin.

- 2. Yöntem: Ulusal havacılık idarenizin web sitesini düzenli olarak kontrol edin ve hava aracınıza aktarılabilecek en son UGZ verilerini alın. UGZ verilerini manuel olarak depolamak ve içe aktarmak için DJI Fly Settings (Ayarlar) menüsüne gidin, **About (Hakkında) > FlySafe Data (FlySafe Verileri) > Import from Files (Dosyalardan İçe Aktar)** adımlarını takip edin ve ekrandaki talimatları izleyin.

☀️ İçe aktarma işlemi başarıyla tamamlandığında DJI Fly uygulamasında bir istem görünecektir. Yanlış veri formatı nedeniyle içe aktarma başarısız olursa ekrandaki talimatları izleyerek yeniden deneyin.

**GEO Awareness Harita Çizimi:** En son UGZ verileri güncellendikten sonra, DJI Fly uygulamasında kısıtlı bölgeyi bir uçuş haritası görüntülenecektir. Alana dokunularak ad, geçerlilik süresi, yükseklik sınırı vb. görüntülenebilir.

### AGL (Zemin Seviyesinin Üzerinde) Bildirimi

Geo Awareness dikey kısmı AMSL irtifasını veya AGL yüksekliğini kullanabilir. Bu iki referans arasındaki seçim, her bir UGZ için ayrı ayrı belirtilir. Ne AMSL irtifası ne de AGL yüksekliği DJI Mini 5 Pro tarafından desteklenir. Yükseklik H, DJI Fly uygulamasının kamera görünümünde görünür; bu, hava aracının kalkış noktasından hava aracına kadar olan yüksekliktir. Kalkış noktasının üzerindeki yükseklik bir tahmin olarak kullanılabilir, ancak belirli bir UGZ için verilen irtifadan/yükseklikten biraz farklılık gösterebilir. UGZ'nin dikey limitlerini ihlal etmemek, uzaktan kontrol eden pilotun sorumluluğundadır.

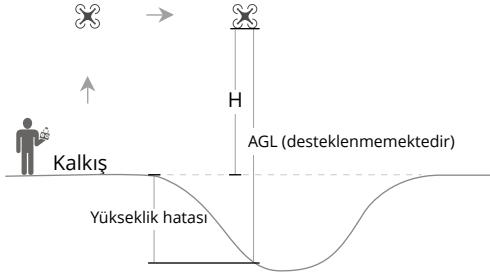

## GEO Bölgeleri

### Sınırlı Bölgeler

DJI uygulamasında kırmızı görünür. Size bir uyarı gönderilir ve uçuş engellenir. İnsansız hava aracı, bu bölgelerde uçamaz veya kalkış yapamaz. Kısıtlı Bölgelerin kilidi açılabilir, kilidi açmak için [flysafedji.com](mailto:flysafedji.com) ile iletişime geçin veya [dji.com/flysafedji.com](http://dji.com/flysafedji.com) adresinden Unlock A Zone (Bir Bölgenin Kilidini Aç) bölümüne gidin.

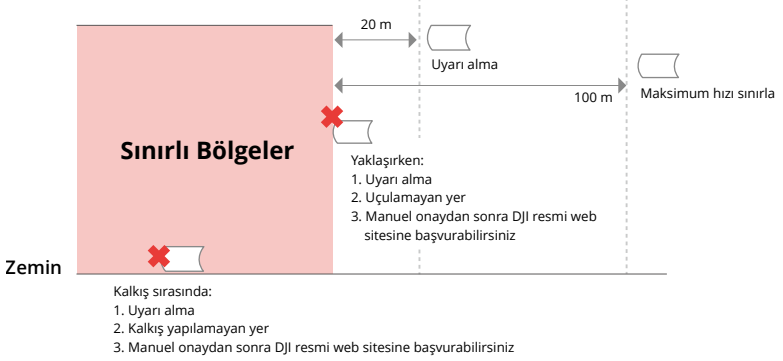

### Yetki Bölgeleri

DJI uygulamasında mavi görünür. Size bir uyarı gönderilir ve uçuş varsayılan olarak sınırlanır. İnsansız hava aracı, izin verilmediği sürece bu bölgelerde uçamaz veya kalkış yapamaz. Yetkilendirme Bölgelerinin kilidi, DJI onaylı bir hesap kullanılarak yetkili kullanıcılar tarafından açılabilir.

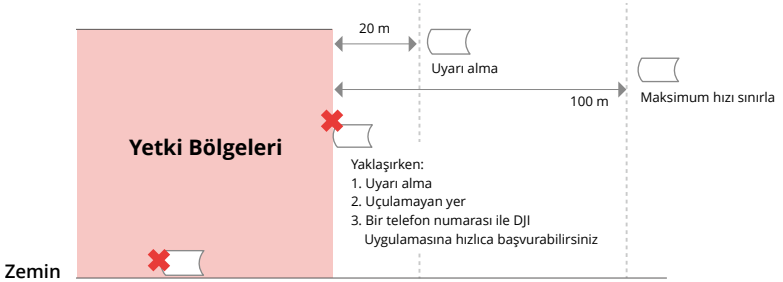

### İrtifa Bölgeleri

İrtifa bölgeleri sınırlı irtifaya sahip bölgelerdir ve haritada gri görünür. Yaklaşırken, DJI uygulamasında uyarılar alırsınız.

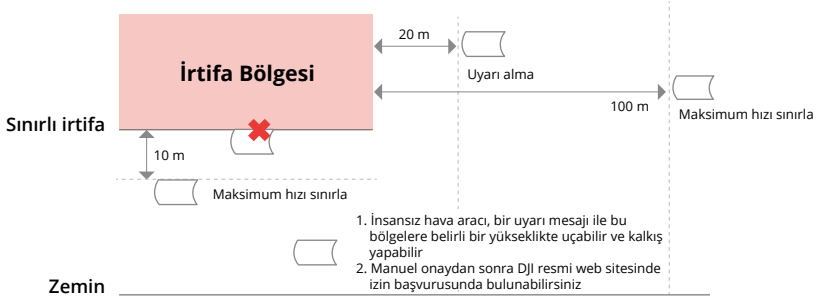

## Gelişmiş Uyarı Bölgeleri

Dron, bölgenin kenarına ulaştığında bir uyarı mesajı görüntülenir.

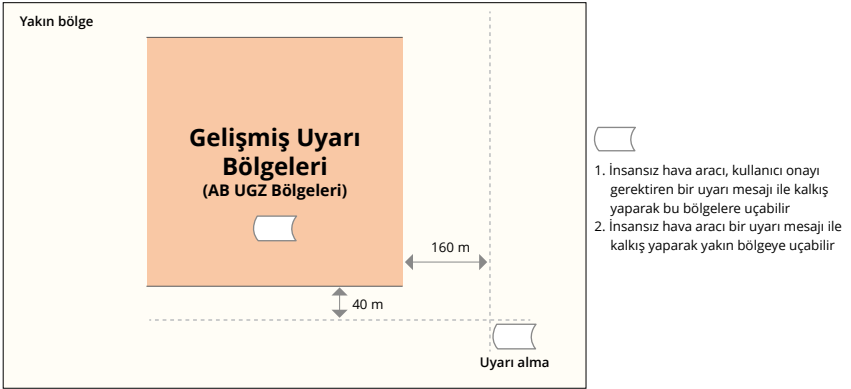

## Uyarı Bölgeleri

Dron, bölgenin kenarına ulaştığında bir uyarı mesajı ile görüntülenir.

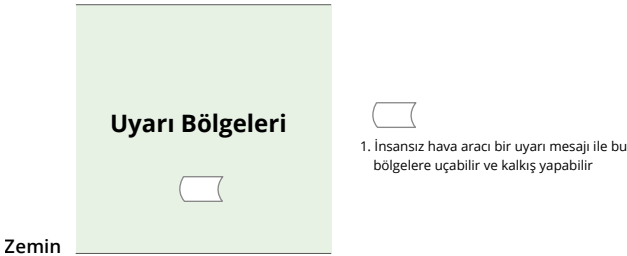

- 
- ⚠ • Hava aracı ve DJI Fly uygulaması bir GPS sinyali alamadığında, GEO awareness işlevi çalışmayacaktır. Hava aracının antenindeki parazit veya DJI Fly uygulamasında GPS yetkilendirmesinin devre dışı bırakılması, GPS sinyalinin alınamamasına neden olur.
- 

## EASA Bildirimi

Kullanmadan önce pakette yer alan Drone Bilgi Bildirimleri belgesini okuduğunuzdan emin olun.

İzlenebilirlik amaçlı olarak daha fazla EASA bildirim bilgisi için aşağıdaki bağlantıyı ziyaret edin.

<https://www.easa.europa.eu/en/document-library/general-publications/drones-information-notice>

## Orijinal Talimatlar

Bu kılavuz SZ DJI Technology, Inc. tarafından sağlanmaktadır ve içerik değişikliğe tabidir.

Adres: Lobby of T2, DJI Sky City, No. 53 Xianyuan Road, Xili Community, Xili Street, Nanshan District, Shenzhen, Çin, 518055.

## 7.11 Satış Sonrası Bilgiler

Satış sonrası hizmet politikaları, onarım hizmetleri ve destek hakkında daha fazla bilgi almak için <https://www.dji.com/support> adresine gidin.



## Uygunluk Beyanı

<b>Ürün</b>	: DJI Mini 5 Pro
<b>Model Numarası</b>	: MT5MFND
<b>Seri</b>	: XXXX
<b>Seri Numarası</b>	: 1581F257P
<b>UAS Sınıfı</b>	: C0
<b>Garantili ses gücü seviyesi</b>	: 81dB(A)
<b>Üreticinin Adı</b>	: SZ DJI TECHNOLOGY CO., LTD.
<b>Üreticinin Adresi</b>	: Lobby of T2, DJI Sky City, No. 53 Xianyuan Road, Xili Community, Xili Street, Nanshan District, Shenzhen, China.

Biz, SZ DJI TECHNOLOGY CO., LTD. olarak yukarıda belirtilen ürünün aşağıdaki direktiflerin yürürlükteki gerekliliklerine uygun olduğunu münhasır sorumluluğumuz altında beyan ederiz:

<b>RED Direktifi</b>	: 2014/53/EU
<b>RoHS Değişiklik Direktifi</b>	: 2011/65/EU, (EU) 2015/863
<b>WEEE Direktifi</b>	: 2012/19/EU
<b>REACH Yönetmeliği</b>	: (EC) No 1907/2006
<b>Batarya Direktifi</b>	: (EU) 2023/1542
<b>UAS Tarafından Yetkilendirilmiş Yönetmelik:</b>	(EU) 2019/945, (EU) 2020/1058 ile değiştirilmiştir

Ürünün bu direktiflere uygun olarak değerlendirilmesi neticesinde aşağıdaki teknik standartlara ve/veya yönetmeliklere uygun olduğu görülmüştür:

<b>Telsiz Spektrumu</b>	EN 300 440 V2.2.1; EN 300 328 V2.2.2; EN 301 893 V2.1.1; EN 303 413 V1.2.1
<b>Güvenlik</b>	EN 62368-1:2020+A11:2020
<b>Sağlık</b>	EN IEC 62311:2020; EN 50665:2017
<b>EMC</b>	EN 55032: 2015+A1:2020; EN 55035: 2017+A11:2020; EN 301 489-1 V2.2.3; EN 301 489-3 V2.3.2; EN 301 489-17 V3.3.1; EN 301 489-19 V2.2.1; EN IEC 61000-3-2:2019+A1:2021; EN 61000-3-3:2021+A2:2021
<b>RoHS</b>	2011/65/EU,(EU) 2015/863; EN IEC 63000:2018
<b>WEEE</b>	2012/19/EU
<b>REACH</b>	(EC) No 1907/2006
<b>Batarya</b>	(EU) 2023/1542
<b>UAS Güvenliği</b>	FprEN 4709-001:2024; 2006/42 Annex I

Kuruluş onay numarası 0370 olan onaylanmış kuruluş LGAI TECHNOLOGICAL CENTER, S.A / Applus+, 2019/945 SAYILI DELEGE EDİLMİŞ TÜZÜK (AB) ve 2020/1058 SAYILI DELEGE EDİLMİŞ TÜZÜK (AB) tarafından tadil edilen Tüzüğün Ek B Modülüne göre AB tip incelemesini gerçekleştirmiş ve AB tip inceleme belgesini düzenlemiştir.





Kuruluş onay numarası 0984 olan onaylanmış kuruluş UL Verification Services Inc., AB tip incelemesini KONSEY Direktifi 2014/53/EU'nun Ek III, Modül B'ye uygun şekilde gerçekleştirmiş ve AB tip incelemesi sertifikasını düzenlemiştir.

Şunun adına ve namına imzalanmıştır: SZ DJI TECHNOLOGY CO., LTD.

Yer: Shenzhen, Çin

Tarih: 2025-09-15

İsim: Gary Zeng

Görevi: Sertifikasyon yöneticisi

İmza:

#### Ek 1 Bileşenler ve Aygıt Yazılımı/Yazılım sürümleri

Öge	Model Numarası	Yazılım*	Not
DJI Mini 5 Pro	MT5MFND	V01.00.01.55	Essential
DJI RC 2	RC331	V00.00.0021	Essential
DJI RC-N3	RC151	V50.00.0028	Essential
Intelligent Flight Battery	BWXNN5-2788-7.0	/	Accessory
Two-Way Charging Hub	CHXNN5-65	/	Accessory
Type C to C cable	/	/	Accessory
USB-C Cable	/	/	Accessory
RC Cable	/	/	Accessory

\*Not: Ürün piyasaya sürüldükten sonra sorunları gidermek ve performansı iyileştirmek için üretici tarafından güncelleştirilmiş yazılım yayınlanabilecektir. Üretici tarafından piyasaya sürülen tüm güncellenmiş sürümlerin, yürürlükteki düzenlemelere uygun olduğu doğrulanacaktır. Yeni aygıt yazılımı/yazılım, uyumluluk üzerinde etkiye sahipse bu beyan güncellenecektir. Tüm RF parametreleri (ör. RF gücü, kanal sayısı) son kullanıcılar tarafından erişilebilir değildir ve hiçbir üçüncü tarafça değiştirilemez.





## Uygunluk Beyanı

<b>Ürün</b>	: DJI Mini 5 Pro
<b>Model Numarası</b>	: MT5MFND
<b>Seri</b>	: XXXX
<b>Seri Numarası</b>	: 1581F257P
<b>UAS Sınıfı</b>	: C1
<b>Garantili ses gücü seviyesi</b>	: 81dB(A)
<b>Üreticinin Adı</b>	: SZ DJI TECHNOLOGY CO., LTD.
<b>Üreticinin Adresi</b>	: Lobby of T2, DJI Sky City, No. 53 Xianyuan Road, Xili Community, Xili Street, Nanshan District, Shenzhen, China.

Biz, SZ DJI TECHNOLOGY CO., LTD. olarak yukarıda belirtilen ürünün aşağıdaki direktiflerin yürürlükteki gerekliliklerine uygun olduğunu münhasır sorumluluğumuz altında beyan ederiz:

<b>RED Direktifi</b>	: 2014/53/EU
<b>RoHS Değişiklik Direktifi</b>	: 2011/65/EU, (EU) 2015/863
<b>WEEE Direktifi</b>	: 2012/19/EU
<b>REACH Yönetmeliği</b>	: (EC) No 1907/2006
<b>Batarya Direktifi</b>	: (EU) 2023/1542
<b>UAS Tarafından Yetkilendirilmiş Yönetmelik:</b>	(EU) 2019/945, (EU) 2020/1058 ile değiştirilmiştir

Ürünün bu direktiflere uygun olarak değerlendirilmesi neticesinde aşağıdaki teknik standartlara ve/veya yönetmeliklere uygun olduğu görülmüştür:

<b>Telsiz Spektrumu</b>	EN 300 440 V2.2.1; EN 300 328 V2.2.2; EN 301 893 V2.1.1; EN 303 413 V1.2.1
<b>Güvenlik</b>	EN 62368-1:2020+A11:2020
<b>Sağlık</b>	EN IEC 62311:2020; EN 50665:2017
<b>EMC</b>	EN 55032: 2015+A1:2020; EN 55035: 2017+A11:2020; EN 301 489-1 V2.2.3; EN 301 489-3 V2.3.2; EN 301 489-17 V3.3.1; EN 301 489-19 V2.2.1; EN IEC 61000-3-2:2019+A1:2021; EN 61000-3-3:2021+A2:2021
<b>RoHS</b>	2011/65/EU,(EU) 2015/863; EN IEC 63000:2018
<b>WEEE</b>	2012/19/EU
<b>REACH</b>	(EC) No 1907/2006
<b>Batarya</b>	(EU) 2023/1542
<b>UAS Güvenliği</b>	FprEN 4709-001:2024; EN 4709-002:2023; FprEN 4709-003:2024; FprEN 4709-004:2024; 2006/42/EC Annex I prEN 4709-003:2023 Edotion P1; 2006/42/EC Ek I; ISO 3744:2010

Kuruluş onay numarası 0370 olan onaylanmış kuruluş LGAI TECHNOLOGICAL CENTER, S.A / Applus+, 2019/945 SAYILI DELEGE EDİLMİŞ TÜZÜK (AB) ve 2020/1058 SAYILI DELEGE EDİLMİŞ TÜZÜK (AB) tarafından tadil edilen Tüzüğün Ek B Modülüne göre AB tip incelemesini gerçekleştirmiş ve AB tip inceleme belgesini düzenlemiştir.





Kuruluş onay numarası 0984 olan onaylanmış kuruluş UL Verification Services Inc., AB tip incelemesini KONSEY Direktifi 2014/53/EU'nun Ek III, Modül B'ye uygun şekilde gerçekleştirmiş ve AB tip incelemesi sertifikasını düzenlemiştir.

Şunun adına ve namına imzalanmıştır: SZ DJI TECHNOLOGY CO., LTD.

Yer: Shenzhen, Çin

Tarih: 2025-09-15

İsim: Gary Zeng

Görevi: Sertifikasyon yöneticisi

İmza:

#### Ek 1 Bileşenler ve Aygıt Yazılımı/Yazılım sürümleri

Öge	Model Numarası	Yazılım*	Not
DJI Mini 5 Pro	MT5MFND	V01.00.01.55	Essential
DJI RC 2	RC331	V00.00.0021	Essential
DJI RC-N3	RC151	V50.00.0028	Essential
Intelligent Flight Battery	BWXNN5-2788-7.0	/	Accessory
Intelligent Flight Battery Plus	BWXNN5-4680-7.16	/	Accessory
Two-Way Charging Hub	CHXNN5-65	/	Accessory
Type C to C cable	/	/	Accessory
USB-C Cable	/	/	Accessory
RC Cable	/	/	Accessory

\*Not: Ürün piyasaya sürüldükten sonra sorunları gidermek ve performansı iyileştirmek için üretici tarafından güncelleştirilmiş yazılım yayınlanabilecektir. Üretici tarafından piyasaya sürülen tüm güncellenmiş sürümlerin, yürürlükteki düzenlemelere uygun olduğu doğrulanacaktır. Yeni aygıt yazılımı/yazılım, uyumluluk üzerinde etkiye sahipse bu beyan güncellenecektir. Tüm RF parametreleri (ör. RF gücü, kanal sayısı) son kullanıcılar tarafından erişilebilir değildir ve hiçbir üçüncü tarafça değiştirilemez.



# Garanti Şartları

1-Garanti süresi, malın teslim tarihinden itibaren başlar ve 2 yıldır.

2-Malin bütün parçaları dahil olmak üzere tamamı garanti kapsamındadır.

3-Malin ayıplı olduğunun anlaşılması durumunda tüketici, 6502 sayılı Tüketicinin Korunması Hakkında Kanununun 11 inci maddesinde yer alan;

a- Sözleşmeden dönme,

b- Satış bedelinden indirim isteme,

c- Ücretsiz onarılmasını isteme,

ç- Satılanın ayıpsız bir misli ile değiştirilmesini isteme, haklarından birini kullanabilir.

4-Tüketicinin bu haklardan ücretsiz onarım hakkını seçmesi durumunda satıcı; işçilik masrafı, değiştirilen parça bedeli ya da başka herhangi bir ad altında hiçbir ücret talep etmeksizin malın onarımını yapmak veya yaptırmakla yükümlüdür. Tüketici ücretsiz onarım hakkını üretici veya ithalatçıya karşı da kullanabilir. Satıcı, üretici ve ithalatçı tüketicinin bu hakkını kullanmasından müteselsilen sorumludur.

5-Tüketicinin, ücretsiz onarım hakkını kullanması halinde malın;

- Garanti süresi içinde tekrar arızalanması,

- Tamiri için gereken azami sürenin aşılması,

- Tamirinin mümkün olmadığının, yetkili servis istasyonu, satıcı, üretici veya ithalatçı tarafından bir raporla belirlenmesi durumlarında;

tüketici malın bedel iadesini, ayıp oranında bedel indirimini veya imkân varsa malın ayıpsız misli ile değiştirilmesini satıcıdan talep edebilir. Satıcı, tüketicinin talebini reddedemez. Bu talebin yerine getirilmemesi durumunda satıcı, üretici ve ithalatçı müteselsilen sorumludur.

6-Malin tamir süresi 20 iş gününü geçemez. Bu süre, garanti süresi içerisinde mala ilişkin arızanın yetkili servis istasyonuna veya satıcıya bildirim tarihi, garanti süresi dışında ise malın yetkili servis istasyonuna teslim tarihinden itibaren başlar.Malin arızasının 10 iş günü içerisinde giderilememesi halinde, üretici veya ithalatçı malın tamiri tamamlanıncaya kadar, benzer özelliklere sahip başka bir malı tüketicinin kullanımına tahsis etmek zorundadır. Malın garanti süresi içerisinde arızalanması durumunda, tamirde geçen süre garanti süresine eklenir.

7-Malin kullanma kılavuzunda yer alan hususlara aykırı kullanılmasından kaynaklanan arızalar garanti kapsamı dışındadır.

8-Tüketici, garantiden doğan haklarının kullanılması ile ilgili olarak çıkabilecek uyuşmazlıklarda yerleşim yerinin bulunduğu veya tüketici işleminin yapıldığı yerdeki Tüketici Hakem Heyetine veya Tüketici Mahkemesine başvurabilir.

9-Satıcı tarafından bu Garanti Belgesinin verilmemesi durumunda, tüketici Gümrük ve Ticaret Bakanlığı Tüketicinin Korunması ve Piyasa Gözetimi Genel Müdürlüğüne başvurabilir.

# Garanti Belgesi

ÜRETİCİ FİRMA

ÜNVAN : DJI  
ADRES : 4th Floor, West Wing, Skyworth  
Semiconductor Design Building, No.18 Gaoxin  
South 4th Ave, Nanshan District, Shenzhen,  
China, 518057  
TEL : +86 0755 26656677

İTHALATÇI FİRMA / YETKİLİ TEKNİK SERVİS:

ÜNVANI : KARFO KARACASULU DIŞ TİCARET A.Ş.  
ADRESİ : Hoca Paşa Mah. Ebusuud Cad. No:41 Sirkeci,  
İSTANBUL 34110

TEL : 0212 4556700  
FAKS : 0212 5224343

GARANTİ SÜRESİ : 2 YIL

## ÜRETİCİ FİRMA

DJI

4th Floor, West Wing, Skyworth Semiconductor  
Design Building,  
No.18 Gaoxin South 4th Ave, Nanshan District,  
Shenzhen,  
China, 518057  
TEL: +86 0755 26656677

## YETKİLİ TEKNİK SERVİS

KARFO KARACASULU DIŞ TİC. A.Ş.  
Hoca Paşa Mah. Ebusuud Cad. No:41  
Sirkeci, İstanbul 34110  
Tel: +90 212 455 67 00

## İTHALATÇI FİRMA

KARFO KARACASULU DIŞ TİC. A.Ş.  
Hoca Paşa Mah. Ebusuud Cad. No:41  
Sirkeci, İstanbul 34110  
Tel: +90 212 455 67 00



İletişim  
DJI DESTEK

Bu içerik önceden bildirilmeden değiştirilebilir.  
En yeni sürümü aşağıdaki adresten indirin



<https://www.dji.com/mini-5-pro/downloads>

Bu belge hakkında sorularınız varsa lütfen [DocSupport@dji.com](mailto:DocSupport@dji.com) adresine bir mesaj göndererek DJI ile iletişime geçin.

DJI, DJI'nin ticari bir markasıdır.

Copyright © 2025 DJI Tüm Hakları Saklıdır.