

# dji MIC 2

## Kullanım Kılavuzu

v1.0 2024.01

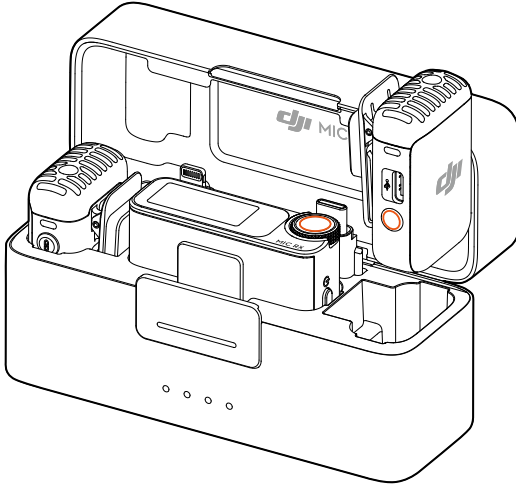



Bu belgenin telif hakları DJI'ya aittir ve tüm hakları saklıdır. DJI tarafından aksi yönde bir yetki verilmediği sürece bu belgeyi veya bu belgenin herhangi bir bölümünü belgeyi çoğaltarak, aktararak veya satarak kullanamaz veya başkalarının kullanımına sunamazsınız. Kullanıcılar bu belgeye ve içeriğine yalnızca DJI ürünlerini çalıştırma talimatları olarak başvurmalıdır. Bu belge başka amaçlarla kullanılmamalıdır.

### **Anahtar Kelime Arama**

Bir konuyu bulmak için "Pil" ve "Kurulum" gibi anahtar sözcükleri arayın. Bu belgeyi okumak için Adobe Acrobat Reader kullanıyorsanız bir arama başlatmak için Windows'ta Ctrl+F veya Mac'te Command+F tuşlarına basın.

### **Bir Konu Başlığına Gitme**

İçindekiler tablosunda konuların tam listesini görüntüleyin. Bir bölüme girmek için ilgili konu başlığına tıklayın.

### **Bu Belgeyi Yazdırma**

Bu belge, yüksek çözünürlüklü yazdırmayı destekler.

# Bu Kılavuzun Kullanımı

## Açıklamalar

 Önemli

 İpuçları

## Kullanımdan Önce Okuyun

DJI™ Mic 2'yi kullanmadan önce aşağıdaki belgeleri okuyun.

1. Güvenlik Yönergeleri
2. Hızlı Başlangıç Kılavuzu
3. Kullanım Kılavuzu

İlk kullanımdan önce tüm eğitim videolarının izlenmesi ve güvenlik yönergelerinin okunması önerilir. İlk kullanımdan önce Hızlı Başlangıç Kılavuzunu gözden geçirdiğinizden emin olun ve daha fazla bilgi için bu Kullanım Kılavuzuna bakın.

# İçindekiler

<b>Bu Kılavuzun Kullanımı</b>	<b>3</b>
Açıklamalar	3
Kullanımdan Önce Okuyun	3
<b>İçindekiler</b>	<b>4</b>
<b>Giriş</b>	<b>5</b>
DJI Mic 2 Verici	5
Genel Bakış	5
LED Bilgileri	6
DJI Mic 2 Alıcı	8
DJI Mic 2 Şarj Kutusu	9
<b>Çalıştırma</b>	<b>10</b>
Verici Yerleştirme	10
Verici ve Alıcıyı Bağlama	11
Kamerayla Kullanma	13
Mobil Cihazla Kullanma	14
Bilgisayarla Kullanma	15
Alıcının Dokunmatik Ekranını Çalıştırma	16
Ana Ekran	16
Aşağı Kaydır - Kontrol Menüsü	18
Yukarı Kaydır - Vericileri Kontrol Et	21
Vericiyi Bir Bluetooth Cihazına Bağlama	22
Vericiler için Bağımsız Kayıt	23
<b>Bakım</b>	<b>24</b>
Pili Şarj Etme	24
DJI Mic 2 Şarj Kutusu ile Şarj Etme	24
Vericileri ve Alıcıyı Şarj Etme	24
DJI Mic 2'yi Saklama	24
Bellenimi Güncelleme	25
Aksesuarlar (Kutu İçeriğine Dahil Değildir)	26
DJI Yaka Mikrofonu	26
<b>Teknik Özellikler</b>	<b>27</b>

## Giriş

DJI Mic 2, iki ses kaynağını aynı anda kaydedebilecek iki verici ve bir alıcı içeren çift kanallı bir kablosuz mikrofon sistemidir. Her vericide Bluetooth yoluyla DJI Osmo Pocket 3'e, cep telefonlarına ve diğer cihazlara bağlanabilen ve bağımsız kayıt ve akıllı gürültü önleme özelliklerini destekleyen dahili çok yönlü mikrofon bulunur. Verici, taşıma kolaylığı için bir klipse sahiptir ve ses kalitesini artırırken kamera dışı kayıt ihtiyaçlarını karşılamak üzere harici mikrofonlar içerir.

Alıcının sahip olduğu OLED dokunmatik ekran, kullanıcıların gerçek zamanlı ses seviyelerini, kablosuz sinyal gücünü, kazancı, kayıt modlarını ve daha fazlasını görebilmesini sağlar. Alıcı, yüksek kaliteli ses kaydı için genişletme bağlantı noktası kullanılarak bir kameraya veya mobil cihaza bağlanabilir veya bilgisayara bağlıken mikrofon olarak kullanılabilir. Ayrıca alıcıdaki bağımsız monitör bağlantı noktası, gerçek zamanlı ses ayarı yapılmasına olanak tanır. Ürünle birlikte verilen şarj kutusu, vericileri ve alıcıyı aynı anda şarj edebilir ve otomatik olarak birbirine bağlayabilir.

## DJI Mic 2 Verici

### Genel Bakış

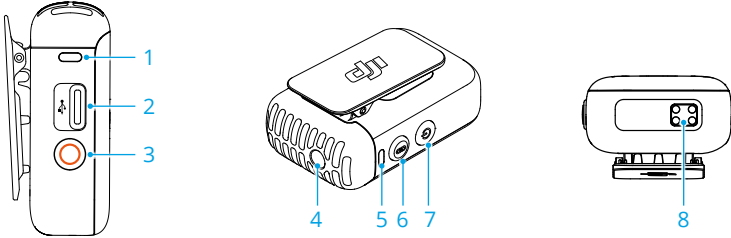

- Kayıt Durumu LED'i**  
Vericinin kayıt durumunu gösterir.
- Veri Bağlantı Noktası (USB-C)**  
Bir bilgisayara bağlandıktan sonra ses kopyalamak veya bellenimi güncellemek içindir. Şarj etmek için de kullanılabilir.
- Kayıt Düğmesi**  
Bağımsız kayıt modunda kaydı başlatmak veya durdurmak için bir kez basın.  
DJI Mic 2 alıcısı veya Bluetooth arasında geçiş yapmak için düğmeyi üç saniye basılı tutun.
- 3,5 mm TRS Girişi**  
Harici bir mikrofonu bağlamak içindir. 24 V veya 48 V güç kaynağına sahip bir mikrofon **BAĞLAMAYIN**.
- Sistem Durumu LED'i**  
Vericinin sistem durumunu gösterir.

### 6. Bağlantı Düğmesi

Bluetooth ile alıcı ya da mobil cihaz ile bağlantı kurmaya başlamak için düğmeyi iki saniye basılı tutun. Bir mobil cihaza bağlıyken fotoğraf çekmek veya kaydı başlatmak ya da durdurmak için bir kez basın. Yalnızca fotoğraf çekmek veya bir videoyu başlatmak ve durdurmak için ses seviye düğmesinin kullanılabileceği mobil cihazlar desteklenir.

### 7. Güç Düğmesi

Açmak veya kapatmak için iki saniye basılı tutun. Gürültü azaltmayı etkinleştirmek veya devre dışı bırakmak için bir kez basın.

### 8. Şarj Pedi

Bir vericinin şarj pedi DJI Mic 2 Şarj kutusunun şarj pimlerine bağlandığında şarj işlemi başlar.

## LED Bilgileri

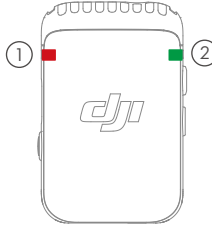



### ① Kayıt Durumu LED'i



Yanıp Sönme Şekli	Açıklamalar
— Sabit kırmızı	Verici bağımsız olarak kayıt yapıyor.
— Kırmızı yanıp sönüyor	Verici sessize alındı.
— Kapalı	Verici bağımsız olarak kayıt yapmıyor.

### ② Sistem Durumu LED'i

Yanıp Sönme Şekli	Açıklamalar
<b>DJI Mic 2 Alıcı ile bağlantı durumu</b>	
— Sabit yeşil	Alıcıyla bağlantı kuruldu
— Yavaşça yeşil yanıp sönüyor	Alıcıyla bağlantı kurulmadı
— Hızlıca yeşil yanıp sönüyor	Bağlantı kuruyor
<b>Bluetooth ile Bağlantı Durumu</b>	
— Sabit mavi	Bir Bluetooth cihazıyla bağlantı kuruldu

	Yavaşça mavi yanıp sönüyor	Bağlı Bluetooth cihazı yok
	Hızlıca mavi yanıp sönüyor	Bağlantı kuruyor





### Gürültü azaltma

	Sabit sarı	Verici DJI Mic 2 alıcıya veya başka Bluetooth cihazlarına bağlandığında gürültü engelleme etkinleştirilir.
	Sarı yanıp sönüyor	Verici DJI Mic 2 alıcıya veya başka Bluetooth cihazlarına bağlı olmadığında gürültü engelleme etkinleştirilir.

### Pil Seviyesi Açıklamaları

	Sabit kırmızı	%0-10
---	---------------	-------

### Şarj Sırasında Pil Seviyesi

	Yavaşça yeşil yanıp sönüyor	%0-25
	Yeşil iki defa yanıp sönüyor	%26-50
	Yeşil üç defa yanıp sönüyor	%51-75
	Yeşil dört defa yanıp sönüyor	%76-100
	Kapalı	Tamamen dolu

### Bellenimi Güncelleme

	Dönüşümlü olarak kırmızı ve yeşil yanıp sönüyor	Bellenim güncelleniyor
---	---	------------------------

## DJI Mic 2 Alıcı

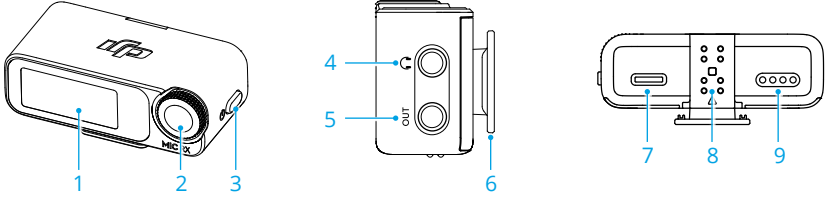

### 1. Dokunmatik Ekran

Gerçek zamanlı ses seviyeleri, alıcı ve vericilerin pil seviyeleri, şarj durumu, kablosuz sinyal gücü, kazanç ve kayıt modları gibi bilgileri görüntüler. Ayarlara erişmek için ekranda yukarı veya aşağı kaydırın. Ayrıntılar için bkz. Alıcının Dokunmatik Ekranını Çalıřtırma.

### 2. Kadran

Alıcı ana ekrandayken, verici veya alıcı kazancını ayarlamak için bir kez basın ve ardından çevirin. Kontrol Menü'süne girmek için ekranın üstünden aşağı kaydırın. Kadrana basıp çevirerek ilgili ayarları seçin ve onaylayın.

### 3. Güç Düğmesi

Açmak veya kapatmak için basılı tutun. Ekranı kilitlemek veya kilidini açmak için bir kez basın. Alıcı ekranı ana ekranda değilken ana ekrana dönmek için güç düğmesine bir kez basın.

### 4. Monitör Bağlantı Noktası

Vericinin ses kalitesini izlemek için 3,5 mm TRS kulaklıkları bağlayın.

### 5. 3,5 mm TRS Çıkışı

Ses çıkışı içindir.

### 6. Alıcı Üst Bağlantısı

Alıcıyı fotoğraf makinesinin üst bağlantısına/yuvasına takmak içindir.

### 7. Veri Bağlantı Noktası (USB-C)

Veri bağlantı noktası, bir bilgisayara bağlandıktan sonra belenimi güncelleştirmek amacıyla veya verici ile eşleştirildiğinde bilgisayar için mikrofon olarak kullanılabilir. Veri bağlantı noktası şarj için de kullanılabilir.

### 8. Geniřletme Bağlantı Noktası

Alıcı, mobil cihaz adaptörü genişletme bağlantı noktasına takılarak bir mobil cihaza bağlanabilir.

### 9. Şarj Padi

Bir alıcının şarj pedi DJI Mic 2 Şarj kutusunun şarj pimlerine bağlandığında şarj işlemi başlar.

## DJI Mic 2 Şarj Kutusu

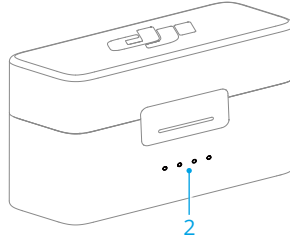
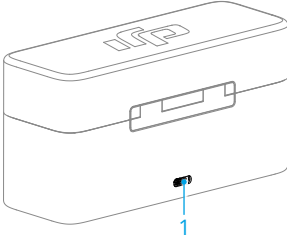

### 1. Şarj Bağlantı Noktası (USB-C)

USB-C şarj cihazına bağlamak içindir.

### 2. PİL Seviyesi LED'leri

Şarj kutusunun pil seviyesini gösterir. Daha fazla ayrıntı için aşağıdaki tabloya bakın.

 Şarj kutusunun pil seviyesini gösterir.

LED açık

LED yanıp sönüyor

LED kapalı

LED1	LED2	LED3	LED4	Şarj Sırasında PİL Seviyesi (LED'ler sırayla yanıp söner)
<input checked="" type="radio"/>	<input checked="" type="radio"/>	<input checked="" type="radio"/>	<input checked="" type="radio"/>	%76~99
<input checked="" type="radio"/>	<input checked="" type="radio"/>	<input checked="" type="radio"/>	<input type="radio"/>	%51~75
<input checked="" type="radio"/>	<input checked="" type="radio"/>	<input type="radio"/>	<input type="radio"/>	%26~50
<input checked="" type="radio"/>	<input type="radio"/>	<input type="radio"/>	<input type="radio"/>	≤%25
<input type="radio"/>	<input type="radio"/>	<input type="radio"/>	<input type="radio"/>	Tam dolu (Güç kapalı)



%76~99



%51~75



%26~50



≤%25



Tam dolu (Güç kapalı)

LED1	LED2	LED3	LED4	PİL Seviyesi
<input type="radio"/>	<input type="radio"/>	<input type="radio"/>	<input type="radio"/>	%76~100
<input type="radio"/>	<input type="radio"/>	<input type="radio"/>	<input type="radio"/>	%51~75
<input type="radio"/>	<input type="radio"/>	<input type="radio"/>	<input type="radio"/>	%26~50
<input type="radio"/>	<input type="radio"/>	<input type="radio"/>	<input type="radio"/>	%10~25
<input checked="" type="radio"/>	<input type="radio"/>	<input type="radio"/>	<input type="radio"/>	<%10



%76~100



%51~75



%26~50



%10~25



<%10

## Çalıştırma

### Verici Yerleştirme

Bir verici, mıknatıs kullanılarak giysilere takılabilir veya sabit bir yüzeye dik olarak konabilir. Giysilere verici bağlamak için klips de kullanılabilir.

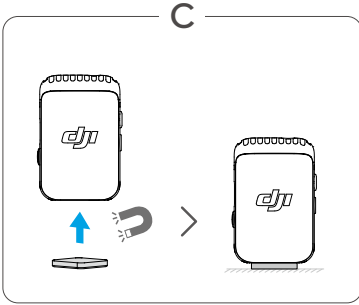
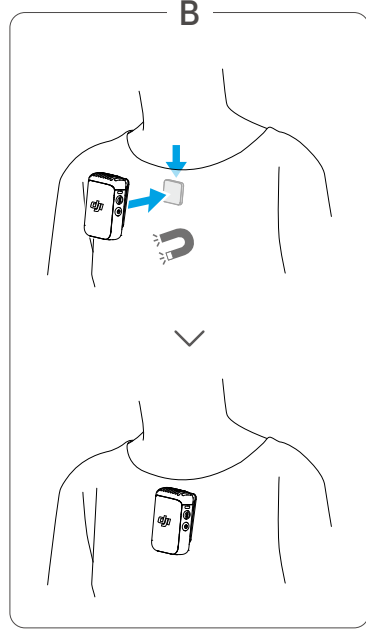
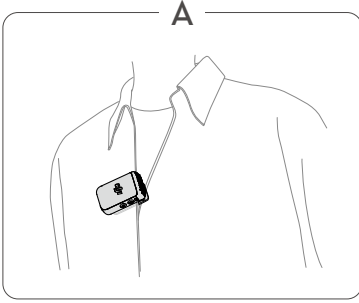

Bir verici dışarıda veya rüzgarlı ortamlarda kullanılırken koruyucu kullanılması önerilir. Koruyucuyu vericiye takmak için ilk olarak dahili mikrofonla hizalayın, ardından aşağı doğru sıkıca bastırarak oturtun.

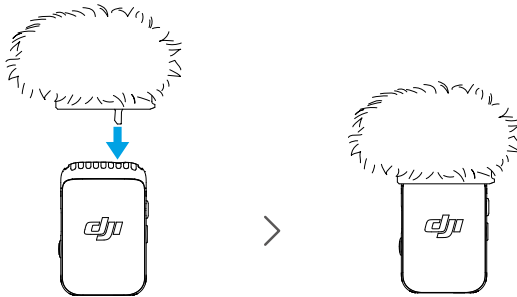

## Verici ve Alıcıyı Bağlama

DJI Mic 2 (2 TX + 1 RX + Şarj Kutusu) setinde ve DJI Mic 2 (1 TX + 1 RX) setinde, vericiler ve alıcı varsayılan olarak bağlıdır. Verici ve alıcı bağlantısı kesilirse bağlantıyı kurmak için aşağıdaki adımları izleyin. Vericiler ve alıcı, şarj kutusuna yerleştirilerek otomatik olarak bağlanabilir veya manuel olarak bağlanabilir.

- Bağlamadan önce, vericinin alıcı ile bağlantı modunda olduğundan emin olun. Bu modda, sistem durum LED'i yeşil renkte yavaşça yanıp söner. Vericinin sistem durum LED'i mavi renkte yanıp sönüyorsa verici Bluetooth bağlantı modunda demektir.
- DJI Mic 2 alıcısı veya Bluetooth ile bağlantı arasında geçiş yapmak için kayıt düğmesini üç saniye basılı tutun.

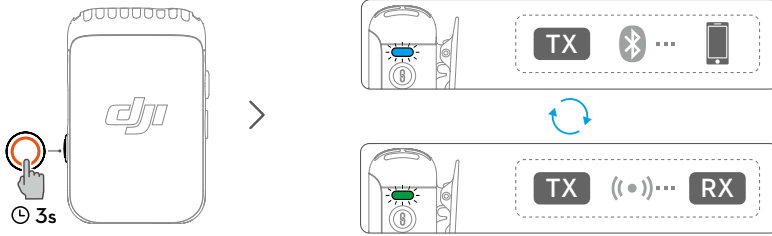

### 1. Yöntem: Şarj kutusunda otomatik olarak bağlama

Vericileri ve alıcıyı otomatik olarak bağlanmaları için şarj kutusuna yerleştirin.



## 2. Yöntem: Manuel olarak bağlama

1. Bir vericinin üzerindeki sistem durum LED'i yeşil renkte yavaşça yanıp sönüyorsa vericinin bağlantı düğmesine iki saniye boyunca basın. Bunun ardından verici yakındaki alıcıları aramaya başlar.
2. Alıcı ekranında aşağı kaydırın, Alıcı Ayarları > Cihazı Bağla ögesini seçin ve bağlantıyı başlatmak için Bağla ögesine dokunun. Sistem durum LED'i sabit yeşil renkte yanıyorsa verici alıcıya bağlıdır. Kullanıcılar alıcı arayüzünde vericinin durumunu görüntüleyebilir.

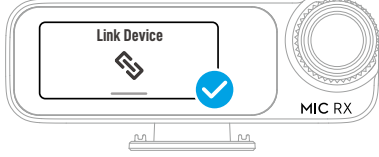

## Kamerayla Kullanma

Bir kameraya ses kaydetmek ve aktarmak için alıcıdaki üst bağlantıyı kullanarak alıcıyı kameraya bağlayın, ardından aşağıda gösterildiği gibi, verilen kamera kablosunu kullanarak alıcıyı kameranın mikrofon bağlantı noktasına bağlayın.

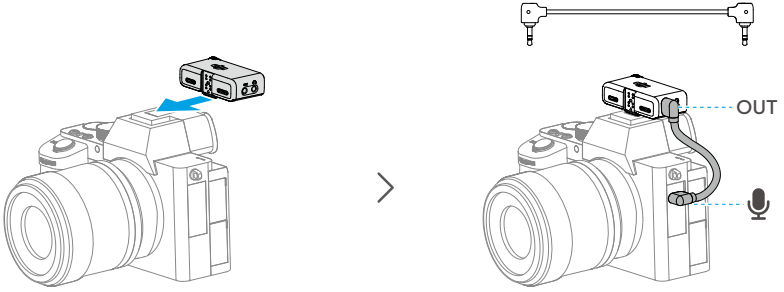

- Mikrofonu kamerayla kullanırken, gelişmiş ses kaydı için alıcı kazancını artırmanız ve kamera kazancını azaltmanız önerilir. Daha fazla bilgi için Kamera Kurulumu için Önerilen Kazançlara İlişkin Talimatlar bölümüne bakın.

## Mobil Cihazla Kullanma

Alıcıyı mobil cihaz adaptörü ile bir mobil cihaza bağlayarak mobil cihaza ses kaydedin ve aktarın.

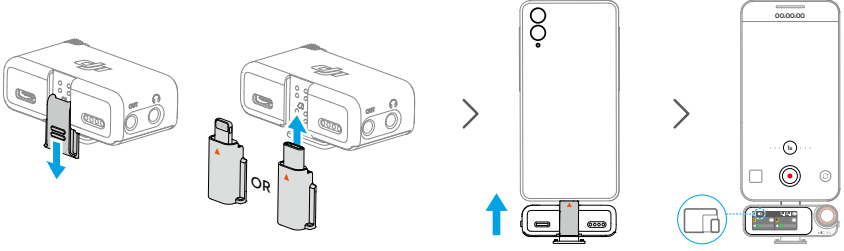

>

TX1

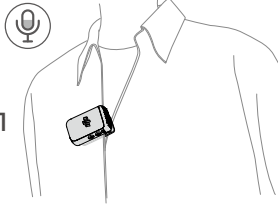

TX2



## Bilgisayarla Kullanma

Vericiyi mikrofon olarak kullanmak için alıcıyı USB-C bağlantı noktası üzerinden bir bilgisayara bağlayın.

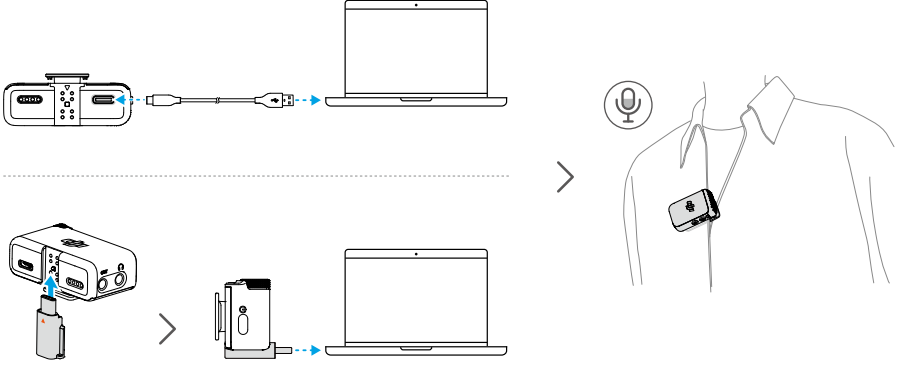

- DJI Mic 2'yi bir bilgisayara bağlamak için standart bir şarj kablosu veya DJI Mic 2 Cep Telefonu Adaptörü (Type-C) kullanın ve ardından ilgili ayarlar için ses girişi ayarlarını girin.
- Alıcıyı veri depolamak için **KULLANMAYIN**. Aksi takdirde veriler kaybolabilir.

## Alıcının Dokunmatik Ekranını Çalıştırma

Dokunmatik ekran gerçek zamanlı ses seviyeleri, alıcı ve vericilerin pil seviyeleri, şarj durumu, kablosuz sinyal gücü, kazanç ve kayıt modları gibi bilgileri görüntüler. Farklı cihazlara bağlandığında dokunmatik ekran farklılık gösterebilir. Bu ekran yalnızca referans amaçlıdır. Aşağıda, alıcı aynı anda iki vericiye bağlandığında gösterilen ekrana bir örnek verilmiştir.

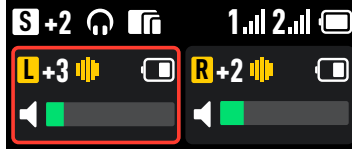

### Ana Ekran

Ekranın üst kısmı alıcının durumunu gösterir.

- S** Kayıt modunu gösterir. S (Stereo), M (Mono) ve Ms (Yedekli Kayıt) arasında seçim yapmak için dokununuz.
- +2** Alıcı kazancını gösterir.
- 🎧** Bağlı harici kulaklıklar olduğunu gösterir.
- 📱** Bir mobil cihaz veya bilgisayar gibi bir terminal cihazının bağlı olduğunu gösterir.
- A7S3** Seçili kamera modelini belirtir.
- 32BF** Ses dosyalarını bağımsız şekilde 32 bit kayan noktalı veri olarak kaydetmek için vericiye güç verildiğini gösterir.
- 1.1 2.1** Verici ile alıcı arasındaki kablosuz sinyal gücünü gösterir.
- 🔋** Alıcının pil seviyesini gösterir.
- 🔒** Alıcı ekranının kilitli olduğunu gösterir.

---

Ekranın orta kısmı vericilerin durumunu gösterir.

---



Ses kanalını gösterir.



Verici kazancını gösterir.



Gürültü azaltmanın etkin olduğunu gösterir.



Vericinin bağımsız olarak kayıt yaptığını gösterir.



Vericinin pil seviyesini gösterir.

---

Ekranın alt kısmında gerçek zamanlı ses seviyesi gösterilir.

---



Vericideki dahili mikrofonun ses seviyesi.



Verici sessize alındı.



Vericiye bağlı harici mikrofonun ses seviyesi.



Vericiye bağlı harici mikrofon sessize alındı.

---

## Aşağı Kaydır - Kontrol Menüsü



### Alıcı Ayarları

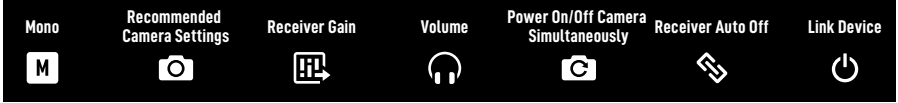

#### Kayıt Modu

Mono: Alıcının sol ve sağ kanal çıkışlarının aynı olduğunu gösterir.

Yedekli Kayıt: Mono kullanımına benzer şekilde, aşırı sinyal yüksekliğini önlemek için sağ kanalın çıkış kazancı sol kanalın çıkış kazancından 6 dB daha düşüktür.

Stereo: Stereo modunda, ses sol ve sağ kanallara ayrılır.



#### Önerilen Kamera Ayarları

Kameranın markasını ve modelini seçmek için dokununuz. Alıcı, alıcı kazancına en uygun şekilde otomatik olarak yapılandırılır. Önceden ayarlanmış alıcı kazancı, farklı kameralardaki farklı dahili mikrofon kazançlarının neden olduğu zayıf ses alım etkisi konusunda yardımcı olabilir.



#### Alıcı Kazancı

Alıcı Kazancı kaydırıcısını açmak için dokununuz ve alıcı çıkış kazancını ayarlamak için kaydırıcıyı hareket ettirin.



#### Ses seviyesi

Ses seviyesi kaydırıcısını açmak için dokununuz ve izleme ses seviyesini ayarlamak için kaydırıcıyı hareket ettirin.



#### Kamerayı Aynı Anda Açma/Kapatma

Etkinleştirildiğinde, alıcı 3,5 mm kablosu ile kameraya bağlandığında otomatik olarak kamera ile birlikte açılıp kapanır. Alıcı, kamerayla eş zamanlı bir şekilde otomatik olarak açılır. Kamera kapatıldığında veya seçilen çekim modu ses kaydetmediğinde alıcı otomatik olarak kapanır. Bu özellik, daha iyi bir ses kaydı deneyimi sunar ve alıcının kapatılmaması durumunda güç tasarrufu sağlar.



#### Alıcı Otomatik Kapatma

Etkinleştirildiğinde, alıcı 30 dakika boyunca vericiye bağlanmazsa kullanılmadığı 30 dakikalık sürenin sonunda otomatik olarak kapanır.



#### Cihazı Bağla

Alıcıyı bir vericiye bağlamak için dokununuz. Cihazı Bağla ögesine dokunduktan sonra daha önce bağlanan cihazlar unutulur.

## Verici Ayarları



### Düşük Frekans Filtresi

Etkinleştirildiğinde, verici düşük frekanslı (100 Hz ve altı) sesleri otomatik olarak filtreleyerek düşük frekanslı gürültüyü azaltır ve daha temiz kayıtlar yapar.



### Verici Kazancı

Verici giriş kazancını ayarlar. Verici giriş kazancını gerçek zamanlı ses seviyesine göre ayarlamak için dokununuz. Ses seviyesi çubuğu kırmızıya döndüğünde kazancı uygun şekilde azaltın. Verici kazancının ayarlanmasını yerel kayıt ses seviyesini etkileyeceğini unutmayın.



### 32 bit Kayan Noktalı Kayıt

Etkinleştirildiğinde, verici ses dosyalarını bağımsız olarak 32 bit kayan noktalı veri olarak kaydedebilir; bu da çekim sonrası ses düzenlemesi için daha geniş bir dinamik aralık sağlar. 32 bit kayan noktalı veri formatında ses dosyası kaydı etkinleştirildiğinde vericinin kayıt süresinin daha kısa olacağını unutmayın.



### Kayıt Durdurma Kilidi

Etkinleştirildiğinde, kullanıcılar vericinin bağımsız kaydını kayıt düğmesiyle durduramaz.



### Otomatik Kayıt

Etkinleştirildiğinde, verici açılır açılmaz veya şarj kutusundan çıkar çıkmaz otomatik olarak kayda başlar.



### Depolama

Vericiler 1 ve 2 için bağımsız kayıt yapılabilir saatleri ve vericileri biçimlendirme seçeneğini görüntülemek için dokununuz.



### Titreşimli Bildirimler

Etkinleştirildiğinde, ilgili eylem tetiklendiği zaman verici bir titreşimli bildirim oluşturur.

- Güç açık: Kısa bir süre titreşir.
- Güç kapalı: Daha uzun süre titreşir.
- Bağımsız olarak kayda başlama: Kısa bir süre titreşir.
- Bağımsız olarak kaydı durdurma: İki kez titreşir.
- Gürültü azaltmayı etkinleştirme/devre dışı bırakma: Kısa bir süre titreşir.
- Vericiyi sessize alma/sesi açma: Kısa bir süre titreşir.



### LED Gösterge

Etkinleştirildiğinde, vericinin kayıt durumu LED'i ve sistem durumu LED'i normal şekilde yanıp söner. Devre dışı bırakıldığında, her iki durum LED'i de kapatılır.

## Ayarlar



### Parlaklık

Parlaklığı ayarlamak için kaydırıcıya dokununuz ve kaydırınız.



### Dil

Dili ayarlamak için dokununuz.



### Tarih/Saat

Kayıt dosyasının tarih ve saatini ayarlar.



### Fabrika Ayarlarına Sıfırlama

Varsayılan ayarlara sıfırlamak için dokununuz. Bu işlem geçerli tüm ayarları siler. Alıcı orijinal fabrika ayarlarına sıfırlanır ve yeniden başlatılır.



### Sürüm

SN, alıcı belenim sürümü ve bağlı verici belenimi sürümünü görüntülemek için dokununuz.



### Uyumluluk Bilgileri

Uyumluluk bilgilerini görüntüler.

## Yukarı Kaydır - Vericileri Kontrol Et

Kayıt durumunu görmek ve kontrol etmek, durumu sessize almak ve gürültü önleme özelliğini etkinleştirmek için ana ekranda yukarı kaydırın. Verici 1'i kontrol etmek için ana ekranın sol tarafında yukarı kaydırın; Verici 2'yi kontrol etmek içinse ana ekranın sağ tarafında yukarı kaydırın.

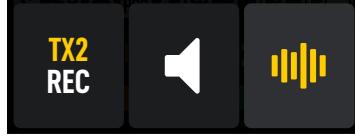

**TX2  
REC**

Bağımsız kayıt başlatmak için dokununuz. **TX2 REC** görüntülediğinde verici bağımsız olarak kayıt yapar, kaydı durdurmak için tekrar dokununuz.



Vericiyi sessize almak için dokununuz.  görüntülediğinde verici sessize alınmıştır. Vericinin sesini açmak için tekrar dokununuz.



Gürültü azaltmayı etkinleştirmek veya devre dışı bırakmak için dokununuz.  görüntülediğinde gürültü azaltma etkinleştirilmiştir. Gürültü azaltmayı devre dışı bırakmak için tekrar dokununuz.

## Vericiyi Bir Bluetooth Cihazına Bağlama

Verici; DJI Osmo Pocket 3, cep telefonları ve diğer cihazlara Bluetooth üzerinden bağlanabilir. Örnek olarak vericinin bir cep telefonuna bağlanması düşünüldüğünde işlem adımları aşağıdaki gibidir:

1. Gücü açtıktan sonra vericinin Bluetooth üzerinden bağlanmaya hazır olduğundan emin olun. Vericinin sistem durum LED'i, alıcıya bağlanmaya hazır olduğunda yeşil renkte yanıp söner. Vericinin kayıt düğmesini üç saniye basılı tutarak vericiyi Bluetooth bağlantı moduna alın. Vericinin sistem durum LED'i yavaşça mavi renkte yanıp söner.
2. Vericinin bağlantı düğmesini iki saniye boyunca basılı tuttuğunuzda, verici yakındaki Bluetooth cihazlarını aramaya başlar. Vericinin sistem durum LED'i hızlı bir şekilde mavi renkte yanıp söner.
3. Mobil cihazda Bluetooth'u etkinleştirin ve bağlantı için aranan Bluetooth cihazları arasında DJI-MIC2-XXXXXX ögesini seçin.
4. Verici mobil cihaza Bluetooth üzerinden başarıyla bağlandığında, sistem durum LED'i sabit mavi renkte yanar.

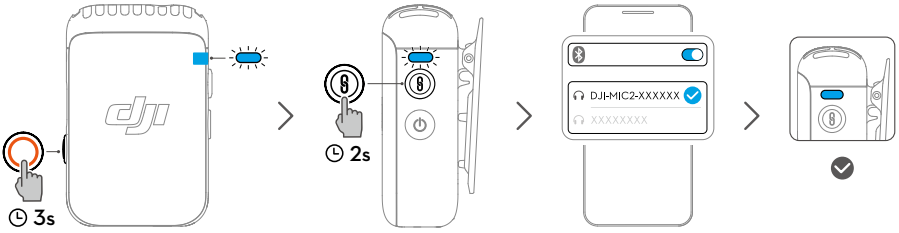

- Vericiye Bluetooth bağlantısı üzerinden video kaydı yapmak için üçüncü taraf kamera, görüntülü sohbet, konferans veya canlı yayın uygulamaları önerilir. Yerel kameranın Bluetooth ses girişini desteklediğinden emin olun.
- Bluetooth üzerinden bir akıllı telefona bağlandığında, vericinin bağımsız kayıt ve gürültü azaltma işlevleri kullanılamaz.
- Vericinin USB-C bağlantı noktası, cep telefonundan ses dinlemek için dijital sinyalli kulaklıklara bağlantı sağlar.

## Vericiler için Bağımsız Kayıt

Verici bağımsız kaydı destekler, 8 GB depolama alanına sahiptir ve 14 saate kadar 48 kHz 24 bit sıkıştırılmamış ses kaydına olanak sağlar.

Verici açıldığında, bağımsız kaydı başlatmak için kayıt düğmesine basın ve kaydı durdurmak için düğmeye tekrar basın.

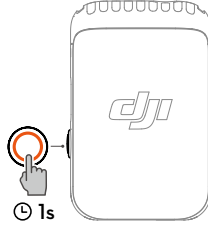

24 bit mono WAV ses kaydı yapılırken, vericinin toplam kayıt süresi yaklaşık 14 saattir. Dosyalar 31 dakikada bir otomatik olarak bölünür. Depolama alanı dolduğunda kayıt durur. 32 bit kayan noktalı ses kaydı yapılırken, vericinin toplam kayıt süresi yaklaşık 11 saattir. Dosyalar 23 dakikada bir otomatik olarak bölünür. Kaydedilen ses, bilgisayara bağlandıktan sonra dışa aktarılabilir veya silinebilir. Dahili depolama alanı, alıcı aracılığıyla da biçimlendirilebilir.

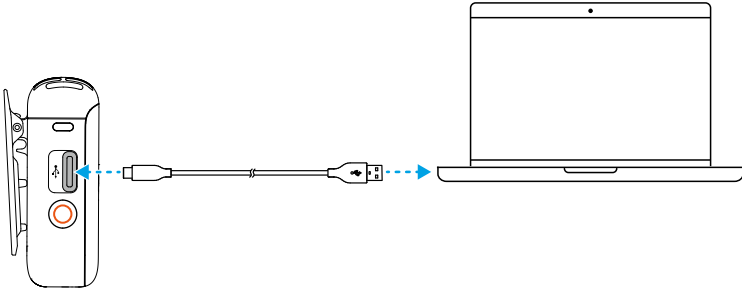

- Vericinin dosya sistemi yalnızca 16 KB'yi aşmayan ayırma birimi boyutuna sahip FAT32'yi destekler.

## Bakım

### Pili Şarj Etme

#### DJI Mic 2 Şarj Kutusu ile Şarj Etme

Şarj kutusunu 5 V/2 A şarj cihazı kullanarak şarj etmeniz önerilir. Şarj kutusu, 3250 mAh kapasiteli dahili bir pile sahiptir. Şarj etmeye başlamak için vericiyi ve alıcıyı şarj kutusuna yerleştirin. Şarj kutusu açıkken, alıcı üç cihazın pil seviyesini ve vericinin kalan kayıt süresini görüntüler. Verici ve alıcı, şarj kutusundan çıkarıldıktan sonra otomatik olarak açılır.

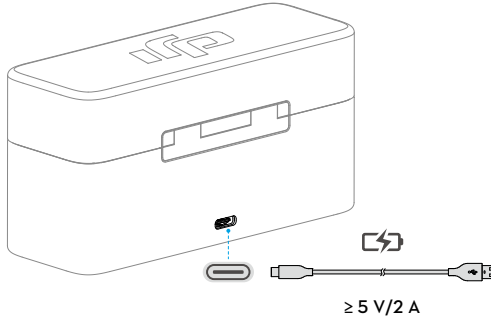

#### Vericileri ve Alıcıyı Şarj Etme

Vericileri ve alıcıyı DJI Mic USB-C Dağıtıcı Şarj Kablosu ile şarj etmek için 5 V/1 A özellikli bir şarj ünitesi kullanılması önerilir. Vericilerin ve alıcının tamamen şarj olması yaklaşık 70 dakika sürer.

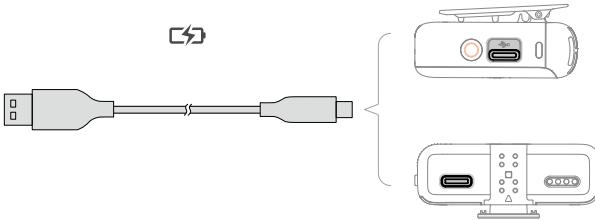

### DJI Mic 2'yi Saklama

DJI Mic 2 şarj kutusuna klips mıknatıslı iki verici, iki mobil cihaz adaptörü ve bir alıcı yerleştirilebilir. Mobil cihaz adaptörü alıcıya takılarak alıcıyla birlikte de yerleştirilebilir.

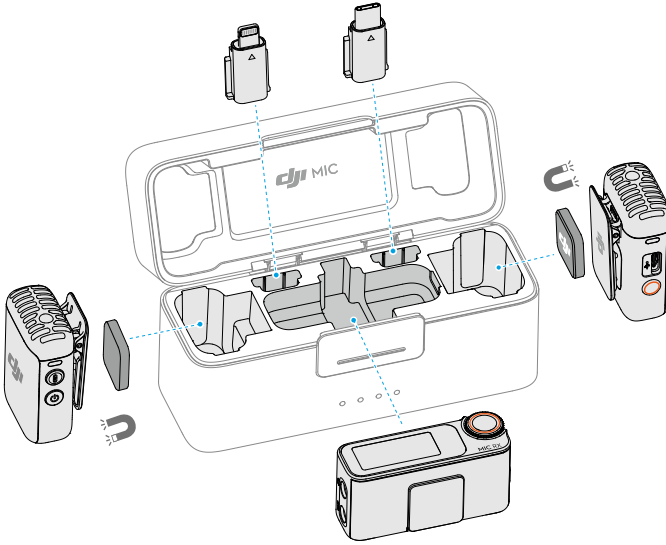

## Bellenimi Güncelleme

Yeni bir bellenim bulunduğunda, vericileri ve alıcıyı bilgisayara birer birer bağlayarak bellenimi güncelleyin.

Bellenim nasıl güncellenir:

1. [www.dji.com/mic-2/downloads](http://www.dji.com/mic-2/downloads) adresinde bulunan ürün sayfasından bellenimi indirin.
2. Verilen USB-C kablosunu kullanarak bilgisayara bir verici veya alıcı bağlayın. Bir bilgisayara bağlanırken alıcının kapalı durumda olması gerekir, verici ise açık veya kapalı durumda olabilir.
3. İndirilen bellenim güncelleştirme paketi .bin dosyasını, vericinin veya alıcının kök dizinlerinin altına yerleştirin.
4. Bilgisayar ile bağlantısını kestikten sonra alıcı otomatik olarak yükseltilmeye başlar. Otomatik yükseltmenin başlaması için vericinin açılması gerekir. Yükseltme işlemi sırasında Sistem Durumu LED'i dönüşümlü olarak kırmızı ve yeşil renkte yanıp söner.
5. Yükseltme tamamlandıktan sonra, alıcının en son bellenime başarıyla yükseltildiğini doğrulamak için bellenim sürümü alıcıda görüntülenebilir.

Bellenim güncellemesi başarısız olursa bellenimi yeniden indirin, alıcıyı veya vericiyi yeniden başlatın ve yukarıdaki adımları tekrarlayın. Bellenim güncellemesi tamamlandıktan sonra, bellenimin başarıyla güncellendiğinden emin olmak için alıcının bellenim sürümünü kontrol edin.



- Güç açıldıktan sonra vericinin bellenimi otomatik olarak güncellenmezse vericiyi alıcıya bağladıktan sonra alıcının dokunmatik ekranında Otomatik Kayıt ögesini devre dışı bırakın.

## Aksesuarlar (Kutu İçeriğine Dahil Değildir)

### DJI Yaka Mikrofonu

DJI Mic 2 verici, DJI Yaka Mikrofonlarıyla kullanım için 3,5 mm TRS girişine sahiptir.

Kullanımdayken DJI Yaka Mikrofonunun 3,5 mm fişini 3,5 mm giriş bağlantı noktasına takın. Vericinin dahili mikrofonu kullanılamaz ve ses girişi olarak DJI Yaka Mikrofonu kullanılır.

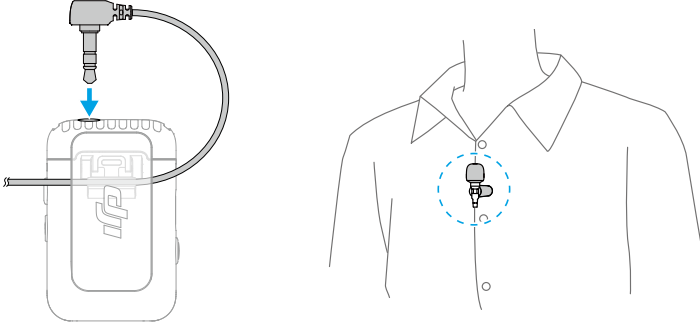

Yaka mikrofonunu takarken, yakaya veya gömleğin ön kısmına iliştin ve yaka mikrofonunun üst kısmının ağızdan 15-20 cm uzakta olduğundan emin olun. Mikrofonun yerinde kalması için mikrofon kablosunun giysinin içine sabitlenmesi önerilir.

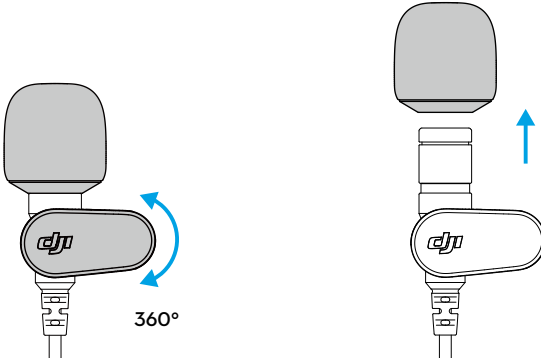

- Yaka mikrofonu 360° döndürülerek yaka klipsinin giysiler üzerinde esnek bir şekilde konumlandırılmasına olanak verir.
- Yaka mikrofonunun görsel olarak daha az dikkat çekmesini sağlamak için mikrofonun koruyucusu çıkarılabilir.

## Teknik Özellikler

### DJI MIC 2 Verici

Model	DMT02
Boyutlar	46,06×30,96×21,83 mm (U×G×Y)
Ağırlık	28 g
Kablosuz Modu	GFSK 1 MB/sn ve 2 MB/sn
Eşdeğer İzotropik Yayılım Gücü (EIRP)	<20 dBm
Kablosuz Modu Çalışma Frekansı	2,4000-2,4835 GHz
Bluetooth Protokolü	BR/EDR
Bluetooth Çalışma Frekansı	2,4000-2,4835 GHz
Bluetooth Verici Gücü (EIRP)	<20 dBm
Pil Türü	Lityum iyon
Pil Kapasitesi	360 mAh
Pil Enerjisi	1,39 Wsa
Pil Voltajı	3,87 V
Şarj Sıcaklığı	5° ila 45° C (41° ila 113° F)
Çalışma Sıcaklığı	-10° ila 45° C (14° ila 113° F)
Şarj Süresi	70 dakika
Çalışma Süresi	6 saat <sup>[1]</sup>

### DJI MIC 2 Alıcı

Model	DMR02
Boyutlar	54,20×28,36×22,49 mm (U×G×Y)
Ağırlık	28 g
Kablosuz Modu	GFSK 1 MB/sn ve 2 MB/sn
Eşdeğer İzotropik Yayılım Gücü (EIRP)	<20 dBm
Çalışma Frekansı	2,4000-2,4835 GHz
Pil Türü	Lityum iyon
Pil Kapasitesi	360 mAh
Pil Enerjisi	1,39 Wsa
Pil Voltajı	3,87 V
Şarj Sıcaklığı	5° ila 45° C (41° ila 113° F)
Çalışma Sıcaklığı	-10° ila 45° C (14° ila 113° F)
Şarj Süresi	70 dakika
Çalışma Süresi	6 saat <sup>[1]</sup>

### DJI MIC 2 Şarj Kutusu

Model	DMC02
Boyutlar	116×41,5×59,72 mm (U×G×Y)
Ağırlık	200 g
Pil Türü	18650 Lityum iyon
Pil Kapasitesi	3250 mAh
Pil Enerjisi	11,7 Wsa
Pil Voltajı	3,6 V
Şarj Teknik Özellikleri	5 V, 1,5-3 A
Şarj Sıcaklığı	5° ila 40° C (41° ila 104° F)
Çalışma Sıcaklığı	5° ila 40° C (41° ila 104° F)
Şarj Süresi	2 saat 40 dakika
TX ve RX için Şarj Döngüleri	iki TX ve bir RX aynı anda şarj edilirken yaklaşık iki döngü

### Genel

Polar Patern	Çok yönlü
Frekans Yanıtı	Düşük Frekans Filtresi Kapalı: 50 Hz - 20 kHz Düşük Frekans Filtresi Açık: 100 Hz - 20 kHz
Maks. Ses Basıncı Seviyesi (SPL)	120 dB SPL
Maks. Giriş Seviyesi (3,5 mm)	-6 dBV (THD < %0,1)
Eşdeğer Gürültü	21 dBA
Monitör Arayüzü Çıkış Gücü	Maks. Çıkış 1 kHz'de 12 mW, 32 Ω
Maks. Aktarım Mesafesi <sup>[2]</sup>	250 m (FCC) 160 m (CE)

[1] Her iki TX de yedek klipler dahili olarak kaydedilmeden RX'e bağlıyken ve RX Kamera Ses Kablosu (3,5 mm TRS) ile bir kameraya bağlıyken test edilmiştir.

[2] Herhangi bir engelin bulunmadığı, parazitsiz bir dış mekan ortamında ölçülmüştür.

## Uygunluk Beyanı

**Ürün:** DJI MIC 2  
**Model Numarası:** Ek 1'e bakın  
**Verilen Aksesuarlar:** Ek 1'e bakın  
**Üreticinin Adı:** SZ DJI Osmo Technology Co., Ltd.  
**Üretici Adresi:** 4F, Jingtou Community Comprehensive Service Building, No. 83  
Bishui Road North, Guangming Street, Guangming District, Shenzhen, Guangdong, China.

Biz, SZ DJI Osmo Technology Co., Ltd., yukarıda belirtilen ürünün aşağıda belirtilen direktiflerin geçerli gerekliliklerine uygun olduğunu yalnız kendi sorumluluğumuz altında beyan ederiz:

RED Direktifi: 2014/53/EU  
RoHS Değişiklik Direktifi: 2011/65/EU (EU)2015/863  
WEEE Direktifi: 2012/19/EU  
REACH Yönetmeliği: (EC) No 1907/2006

Aşağıdaki ortak standartlara ve/veya yönetmeliklere uygun olarak bu ürün bu direktiflere uygunluk değerlendirilmiştir:

<b>Radyo</b>	EN 300 328 V2.2.2 EN 301 893 V2.1.1
<b>Spektrumu</b>	EN 300 400 V2.2.1
<b>Güvenlik</b>	EN IEC 62368-1:2020+A11:2020
<b>Sağlık</b>	EN 62311: 2008
<b>EMC</b>	EN 55032:2015+A11:2020+A1:2020 EN 55035:2017+A11:2020 EN IEC 61000-3-2:2019+A1:2021 EN 61000-3-3:2013+A1:2019+A2:2021 EN 301 489-1 V2.2.3 EN 301 489-17 V3.2.4
<b>RoHS</b>	2011/65/EU (EU)2015/863
<b>WEEE</b>	2012/19/EU
<b>REACH</b>	(EC) No 1907/2006

Onaylanmış kuruluş olan SGS North America Inc. , onaylanmış kuruluş numarası: 2906, AB tip incelemesini Konsey Direktifi 2014/53/EU Ek III, Modül B'ye uygun şekilde yapmış ve AB tip incelemesi sertifikasını düzenlemiştir: NB2906. 2023. 000264.

Şunun adına ve namına imzalanmıştır: SZ DJI Osmo Technology Co., Ltd.

Yer: Shenzhen, Çin

Tarih: 2023-12-14

İsim: Gary Zeng

Görev: Certification Manager

İmza: 

Ek 1 Aksesuarlar

Öge	Model Numarası	Miktar	Yazılım*	Not
DJI MIC 2 Transmitter	DMT02	1	V01.00.00.00	Essential
DJI MIC 2 Receiver	DMR02	1	V01.00.00.00	Essential
DJI MIC 2 Charging Case	DMC02	1	/	Essential
USB-C Cable	/	1	/	Accessory

\*Not: Ürün piyasaya sürüldükten sonra sorunları gidermek ve performansı iyileştirmek için üretici tarafından güncellenmiş yazılım yayınlanacaktır. Üretici tarafından yayınlanan tüm güncellenmiş sürümlerin geçerli yönetmeliklere uygun olduğu doğrulanmıştır. Tüm RF parametreleri (örneğin, RF gücü, frekansı) son kullanıcılar tarafından erişilebilir değildir ve hiç bir üçüncü tarafça değiştirilemez.



## Declaration of Conformity

**Product:** DJI MIC 2  
**Model Number:** Refer to Annex 1  
**Accessories:** Refer to Annex 1  
**Manufacturer's Name:** SZ DJI Osmo Technology Co., Ltd.  
**Manufacturer's Address:** 4F, Jingkou Community Comprehensive Service Building, No. 83 Bishui Road North, Guangming Street, Guangming District, Shenzhen, Guangdong, China.

We, SZ DJI Osmo Technology Co., Ltd. declare under our sole responsibility that the above referenced product is in conformity with the applicable requirements of the following directives:

**RE:** Radio Equipment Regulations 2017  
**RoHS:** The Restriction of the Use of Certain Hazardous Substances in Electrical and Electronic Equipment Regulations 2012

Conformity with these directives has been assessed for the product by demonstrating compliance to the following harmonized standards and/or regulations:

<b>Radio Spectrum</b>	EN 300 328 V2.2.2 EN 301 893 V2.1.1 EN 300 400 V2.2.1
<b>Safety</b>	BS EN 62368-1:2014 + A11:2017
<b>Health</b>	BS EN 62311: 2008
<b>EMC</b>	EN 55032:2015+A11:2020+A1:2020 EN 55035:2017+A11:2020 EN IEC 61000-3-2:2019+A1:2021 EN 61000-3-3:2013+A1:2019+A2:2021 EN 301 489-1 V2.2.3 EN 301 489-17 V3.2.4
<b>RoHS</b>	The Restriction of the Use of Certain Hazardous Substances in Electrical and Electronic Equipment Regulations 2012

The notified body, SGS North America Inc., notified body number: 2906, performed the EU-type examination in according with Annex III, Module B of Council Directive 2014/53/EU, and issued the EU-type examination certificate: NB2906.2023.000264.

Signed for and on behalf of: SZ DJI Osmo Technology Co., Ltd.  
Place: Shenzhen, China Date: 2023-12-14  
Name: Gary Zeng Position: Certification manager

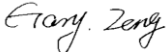
Signature: 

### Annex 1 Accessories

Item	Model Number	Quantity	Software*	Remark
DJI MIC 2 Transmitter	DMT02	1	V01.00.00.00	Essential





---

DJI MIC 2 Receiver	DMR02	1	V01.00.00.00	Essential
DJI MIC 2 Charging Case	DMC02	1	/	Essential
USB-C Cable	/	1	/	Accessory

\*Note: Updated software will be released by manufacturer to fix bugs and improve the performance after the product placed on the market. All updated versions released by the manufacturer have been verified to be complied with the applicable regulations. All RF parameters (e.g., RF power, frequency) are not accessible to end users and cannot be changed by any third parties.

# Garanti Şartları

1-Garanti süresi, malın teslim tarihinden itibaren başlar ve 2 yıldır.

2-Malin bütün parçaları dahil olmak üzere tamamı garanti kapsamındadır.

3-Malin ayıplı olduğunun anlaşılması durumunda tüketici, 6502 sayılı Tüketicinin Korunması Hakkında Kanununun 11 inci maddesinde yer alan;

a- Sözleşmeden dönme,

b- Satış bedelinden indirim isteme,

c- Ücretsiz onarılmasını isteme,

ç- Satılanın ayıpsız bir misli ile değiştirilmesini isteme, haklarından birini kullanabilir.

4-Tüketicinin bu haklardan ücretsiz onarım hakkını seçmesi durumunda satıcı; işçilik masrafı, değiştirilen parça bedeli ya da başka herhangi bir ad altında hiçbir ücret talep etmeksizin malın onarımını yapmak veya yaptırmakla yükümlüdür. Tüketici ücretsiz onarım hakkını üretici veya ithalatçıya karşı da kullanabilir. Satıcı, üretici ve ithalatçı tüketicinin bu hakkını kullanmasından müteselsilen sorumludur.

5-Tüketicinin, ücretsiz onarım hakkını kullanması halinde malın;

- Garanti süresi içinde tekrar arızalanması,

- Tamiri için gereken azami sürenin aşılması,

- Tamirinin mümkün olmadığının, yetkili servis istasyonu, satıcı, üretici veya ithalatçı tarafından bir raporla belirlenmesi durumlarında;

tüketici malın bedel iadesini, ayıp oranında bedel indirimini veya imkân varsa malın ayıpsız misli ile değiştirilmesini satıcıdan talep edebilir. Satıcı, tüketicinin talebini reddedemez. Bu talebin yerine getirilmemesi durumunda satıcı, üretici ve ithalatçı müteselsilen sorumludur.

6-Malin tamir süresi 20 iş gününü geçemez. Bu süre, garanti süresi içerisinde mala ilişkin arızanın yetkili servis istasyonuna veya satıcıya bildiri tarihinde, garanti süresi dışında ise malın yetkili servis istasyonuna teslim tarihinden itibaren başlar.Malin arızasının 10 iş günü içerisinde giderilememesi halinde, üretici, veya ithalatçı; malın tamiri tamamlanıncaya kadar, benzer özelliklere sahip başka bir malı tüketicinin kullanımına tahsis etmek zorundadır. Malın garanti süresi içerisinde arızalanması durumunda, tamirde geçen süre garanti süresine eklenir.

7-Malin kullanma kılavuzunda yer alan hususlara aykırı kullanılmasından kaynaklanan arızalar garanti kapsamı dışındadır.

8-Tüketici, garantiden doğan haklarının kullanılması ile ilgili olarak çıkabilecek uyuşmazlıklarda yerleşim yerinin bulunduğu veya tüketici işleminin yapıldığı yerdeki Tüketici Hakem Heyetine veya Tüketici Mahkemesine başvurabilir.

9-Satıcı tarafından bu Garanti Belgesinin verilmemesi durumunda, tüketici Gümrük ve Ticaret Bakanlığı Tüketicinin Korunması ve Piyasa Gözetimi Genel Müdürlüğüne başvurabilir.

# Karacasulu

# Garanti Belgesi

## ÜRETİCİ FİRMA

ÜNVAN : DJI  
ADRES : 4th Floor, West Wing, Skyworth  
Semiconductor Design Building, No.18 Gaoxin  
South 4th Ave, Nanshan District, Shenzhen,  
China, 518057  
TEL : +86 0755 26656677

## İTHALATÇI FİRMA / YETKİLİ TEKNİK SERVİS:

ÜNVAN : KARFO KARACASULU DIŞ TİCARET A.Ş.  
ADRES : Hoca Paşa Mah. Ebusuud Cad. No:41 Sirkeci,  
İSTANBUL 34110

TEL : 0212 4556700  
FAKS : 0212 5224343

GARANTİ SÜRESİ : 2 YIL

# karacasulu

## ÜRETİCİ FİRMA

DJI

4th Floor, West Wing, Skyworth Semiconductor  
Design Building,  
No.18 Gaoxin South 4th Ave, Nanshan District,  
Shenzhen,  
China, 518057  
TEL: +86 0755 26656677

## YETKİLİ TEKNİK SERVİS

KARFO KARACASULU DIŞ TİC. A.Ş.  
Hoca Paşa Mah. Ebusuud Cad. No:41  
Sirkeci, İstanbul 34110  
Tel: +90 212 455 67 00

## İTHALATÇI FİRMA

KARFO KARACASULU DIŞ TİC. A.Ş.  
Hoca Paşa Mah. Ebusuud Cad. No:41  
Sirkeci, İstanbul 34110  
Tel: +90 212 455 67 00

karcasulu

DJI Desteęi  
<http://www.dji.com/support>



# karacasulu

Bu ierik deęiřtirilebilir.

**En yeni surm ařaęıdaki adresten indirin**  
<http://www.dji.com/mini-3-pro>

Bu belge hakkında sorularınız varsa, ltfen [DocSupport@dji.com](mailto:DocSupport@dji.com) adresine bir mesaj gndererek DJI ile iletiřime gein.

**dji** DJI'in ticari bir markasıdır.  
Copyright © 2022 DJI Tm Hakları Saklıdır.

SİZİN İÇİN BURADAYIZ



İletişim  
DJI DESTEĞİ

Bu içerik önceden haber verilmeksizin değiştirilebilir.



<https://www.dji.com/mic-2/downloads>

Bu belge hakkında sorularınız varsa lütfen [DocSupport@dji.com](mailto:DocSupport@dji.com) adresine bir mesaj göndererek DJI ile iletişime geçin.

DJI, DJI şirketinin ticari markasıdır.  
Telif Hakkı © 2024 DJI Tüm Hakları Saklıdır.